

2012バドミントン鹿児島レディースオープン 平成24年9月19日 鹿児島アリーナ

ナ デ シ コ 1 ブ ロ ッ ク	清 水 本 田	原 口 那 波	米 村 井 上	平佐田 知 覧	長 野 福 島	村 田 吉 見	勝 敗	順 位
清水 みゆき (有閑倶楽部) 本田 颯子		× 2-21	○ -X	× 17-21	× 8-21	× 20-22	M 1-4 G 1-4 P 68-85	5
原口 小巻 (日置) 那波 あゆみ (鹿児島)	○ 21- 2		○ -X	○ 21- 6	○ 21-13	○ 21- 5	M 5-0 G 5-0 P 105-26	1
米村 美里 (大島) 井上 聡子	× X-	× X-		× X-	× X-	× X-	M 0-5 G 0-5 P 0-105	6
平佐田 恵美 (らんまん) 知覧 さゆり	○ 21-17	× 6-21	○ -X		× 9-21	○ 21-17	M 3-2 G 3-2 P 78-76	3
長野 久美 (MINT) 福島 綾子	○ 21- 8	× 13-21	○ -X	○ 21- 9		○ 21- 6	M 4-1 G 4-1 P 97-44	2
村田 るり子 (TeamSakura) 吉見 理沙 (周来)	○ 22-20	× 5-21	○ -X	× 17-21	× 6-21		M 2-3 G 2-3 P 71-83	4

ナ デ シ コ 2 ブ ロ ッ ク	古 川 木之下	草ノ瀬 山 下	弓 指 元 尾	國 生 田 村	川 添 濱 崎	勝 敗	順 位
古川 七重 (Team7) 木之下 直子 (大島)		× 15-21	○ 21-10	○ 21-12	○ 21-14	M 3-1 G 3-1 P 78-57	2
草ノ瀬 郁美 (グッドウェーブ) 山下 杏利 (機シエークアスレチクス)	○ 21-15		○ 21-12	○ 21- 8	○ 21- 9	M 4-0 G 4-0 P 84-44	1
弓指 さえ (隼人レディース) 元尾 千晶	× 10-21	× 12-21		× 6-21	× 9-21	M 0-4 G 0-4 P 37-84	5
國生 玲子 (日置) 田村 彩	× 12-21	× 8-21	○ 21- 6		○ 21-18	M 2-2 G 2-2 P 62-66	3
川添 裕子 (大口シャトルレディ) 濱崎 加奈子	× 14-21	× 9-21	○ 21- 9	× 18-21		M 1-3 G 1-3 P 62-72	4

キキョウ 1 ブロツク	下村 中馬	木場 武	榎本 東上床	犬童 朴木	石原 木佐貫	勝敗	順位
下村 敏子 (有閑倶楽部) 中馬 日和		○ 21-10	○ 21- 3	○ 21-12	○ 21-13	M 4-0 G 4-0 P 84-38	1
木場 啓子 (ジャスミン) 武 郁子	× 10-21		× 12-21	× 9-21	× 22-24	M 0-4 G 0-4 P 53-87	5
榎本 智子 (クレイン) 東上床 ひろみ	× 3-21	○ 21-12		× 11-21	× 11-21	M 1-3 G 1-3 P 46-75	4
犬童 奈織 (隼人レディース) 朴木 美幸	× 12-21	○ 21- 9	○ 21-11		○ 21-14	M 3-1 G 3-1 P 75-55	2
石原 祐美子 (ワイズ) 木佐貫 晶子	× 13-21	○ 24-22	○ 21-11	× 14-21		M 2-2 G 2-2 P 72-75	3

キキョウ 2 ブロツク	上荒磯 梶原	下荒磯 中島	浜崎 大瀧	川路 山口	石神 鳥越	勝敗	順位
上荒磯 慶子 (ジャスミン) 梶原 さゆり		× 16-21	○ 21-19	○ 21-13	○ 21- 9	M 3-1 G 3-1 P 79-62	3
下荒磯 里美 (MINT) 中島 あきみ (南)	○ 21-16		× 15-21	○ 21- 9	○ 21- 9	M 3-1 G 3-1 P 78-55	2
浜崎 ゆかり (レディース) 大瀧 由美子	× 19-21	○ 21-15		○ 21-10	○ 21- 6	M 3-1 G 3-1 P 82-52	1
川路 ゆかり (らんまん) 山口 つぐみ	× 13-21	× 9-21	× 10-21		○ 21-17	M 1-3 G 1-3 P 53-80	4
石神 美由紀 (ワイズ) 鳥越 玉美	× 9-21	× 9-21	× 6-21	× 17-21		M 0-4 G 0-4 P 41-84	5

キキョウ 3 ブロツク	中尾 二宮	井ノ上 吉満	高橋 原田	三宅 深見	勝敗	順位
中尾 五月 (セントラルハーモニー) 二宮 るみ		× 5-21	× 13-21	× 20-22	M 0-3 G 0-3 P 38-64	4
井ノ上 裕子 (シャープ) 吉満 奈々	○ 21- 5		○ 21- 9	○ 21-19	M 3-0 G 3-0 P 63-33	1
高橋 マリ子 (南) 原田 みゆき	○ 21-13	× 9-21		× 15-21	M 1-2 G 1-2 P 45-55	3
三宅 真紀 (周来) 深見 昌子 (TeamSakura)	○ 22-20	× 19-21	○ 21-15		M 2-1 G 2-1 P 62-56	2

キキヨウ 4 ブロック	西牟田 塩川	小野寺 塩入	金久 慶田	鎌田 神川	勝敗	順位
西牟田 千保 (ジャスミン) 塩川 由美子		○ 22-20	× 5-21	× 7-21	M 1-2 G 1-2 P 34-62	3
小野寺 久美子 (隼人レディース) 塩入 くるみ	× 20-22		× 8-21	× 14-21	M 0-3 G 0-3 P 42-64	4
金久 めぐみ (大隅さくらんぼ) 慶田 まなみ	○ 21- 5	○ 21- 8		× 11-21	M 2-1 G 2-1 P 53-34	2
鎌田 美和子 (セントラルハーモニー) 神川 祥子	○ 21- 7	○ 21-14	○ 21-11		M 3-0 G 3-0 P 63-32	1

キキヨウ 5 ブロック	大久保 島田	江口 菅牟田	胸元 今西	小牟禮 濱田	勝敗	順位
大久保 瑞恵 (クレイン) 島田 真樹 (城南)		× 9-21	× 15-21	× 16-21	M 0-3 G 0-3 P 40-63	4
江口 あゆみ (ジャスミン) 菅牟田 みゆき	○ 21- 9		× 14-21	○ 21-11	M 2-1 G 2-1 P 56-41	2
胸元 亜希子 (隼人レディース) 今西 真智子	○ 21-15	○ 21-14		○ 21-12	M 3-0 G 3-0 P 63-41	1
小牟禮 千代子 (南) 濱田 恵美	○ 21-16	× 11-21	× 12-21		M 1-2 G 1-2 P 44-58	3

フ 1	ヨ ブ	ウ ロ ツ ク	内 園	床 出	次 水	坂 立	口 石	山 中	田 水 流	安 浦	木 本	勝 敗	順 位
内 園	三 幸	幸 子 (クリアー)		×	18-21	×	17-21	×	17-21	×	22-24	M 0-4 G 0-4 P 74-87	5
床 出	次 妙	子 エリカ (クレイン)	○ 21-18			×	10-21	×	12-21	×	12-21	M 1-3 G 1-3 P 55-81	4
坂 立	口 明	美 立石五美 (ワイズ)	○ 21-17	○ 21-10				×	21-23	×	17-21	M 2-2 G 2-2 P 80-71	3
山 中	田 裕	子 中水流和子 (鹿屋)	○ 21-17	○ 21-12		○ 23-21				×	15-21	M 3-1 G 3-1 P 80-71	2
安 浦	木 留	美 浦本みどり (山田フォルテ)	○ 24-22	○ 21-12		○ 21-17	○ 21-15					M 4-0 G 4-0 P 87-66	1

フ 2	ヨ ブ	ウ ロ ツ ク	満 尾 岩	元 昌	辻 米	倉 純	阿 世 知 遠	知 藤	内 小	村 林	前 増	畑 元	勝 敗	順 位
満 尾 岩	昌 元	子 昌子 (ドリーム)		×	16-21		○ -X		○ 21-18		○ 23-21		M 3-1 G 3-1 P 81-60	2
辻 米	祥 純	子 純子 (シャープ)	○ 21-16				○ -X		○ 21-16		○ 21-12		M 4-0 G 4-0 P 84-44	1
阿 世 知 遠	浩 由	子 里子 (ジャスミン)	×	X-	×	X-			×	X-			M 0-4 G 0-4 P 0-84	5
内 村 小	千 宏	秋 宏子 (クリアー)	×	18-21	×	16-21	○ -X				×	9-21	M 1-3 G 1-3 P 64-63	4
前 畑	幸 美	子 千代 (指宿同好会)	×	21-23	×	12-21	○ -X		○ 21-9				M 2-2 G 2-2 P 75-53	3

フ 3	ヨ ブ	ウ ロ ツ ク	中 樋	島 口	池 河	田 野	中 小	村 山	下 安	宮 田	恒 昇	吉 昇	勝 敗	順 位
中 樋	正 彰	代 子 (南) (クレイン)			×	21-23	○ 21-15	○ 23-21			×	5-21	M 2-2 G 2-2 P 70-80	3
池 河	葉 小	子 百合 (ポピー)	○ 23-21				○ 21-15	×	15-21		×	8-21	M 2-2 G 2-2 P 67-78	4
中 村 小	栄 カ	子 ニカ (カナリヤ)	×	15-21	×	15-21			×	21-23	×	15-21	M 0-4 G 0-4 P 66-86	5
下 宮 安	明 良	美 子 (ジャスミン)	×	21-23	○ 21-15		○ 23-21				×	17-21	M 2-2 G 2-2 P 82-80	2
恒 昇	克 美	江 香子 (指宿同好会) (東天)	○ 21-5	○ 21-8		○ 21-15	○ 21-17						M 4-0 G 4-0 P 84-45	1

フ ヨ ウ 4 ブ ロ ッ ク	吉 永 迫 田	福 永 有 田	永 山 宮 脇	上 原 椎 原	勝 敗	順 位
吉永 久美子 (ドリーム) 迫田 尚子		×	○	○	M 2-1 G 2-1 P 51-34	2
福永 しのぶ (クリアー) 有田 弘子	○ 21- 9		○	○	M 3-0 G 3-0 P 63-28	1
永山 充子 (ポピー) 宮脇 雅代	×	×		○	M 1-2 G 1-2 P 41-52	3
上原 ひとみ (クレイン) 椎原 昭代	×	×	×		M 0-3 G 0-3 P 22-63	4

フ ヨ ウ 5 ブ ロ ッ ク	西 山 崎 田	田 中 前 村	二 宮 伊地知	山 崎 永 田	勝 敗	順 位
西山 香代子 (ドリーム) 崎田 弘恵		×	○	×	M 1-2 G 1-2 P 48-54	3
田中 たえ子 (クレイン) 前村 真由美	○ 21-11		○	○	M 3-0 G 3-0 P 63-40	1
二宮 ひさよ (キャロット) 伊地知 明美	×	×		×	M 0-3 G 0-3 P 35-63	4
山崎 美香代 (南) 永田 順子	○ 21-16	×	○		M 2-1 G 2-1 P 60-49	2

フ ヨ ウ 6 ブ ロ ッ ク	川 越 福 元	中 島 吉 松	中 村 中 屋	上 原 増 山	勝 敗	順 位
川越 たか子 (クレイン) 福元 三千世		×	×	×	M 0-3 G 0-3 P 50-63	4
中島 しず子 (吉野さつき) 吉松 利奈	○ 21-17		○	×	M 2-1 G 2-1 P 62-57	2
中村 智子 (ドリーム) 中屋 あかね	○ 21-15	×		○	M 2-1 G 2-1 P 60-48	1
上原 直子 (クリアー) 増山 成美	○ 21-18	○	×		M 2-1 G 2-1 P 55-59	3

コース 1 ブロック	スモスク 西村 米山	スモスク 用大 貝塚	スモスク 房園 中村	スモスク 藤田 田中	勝敗	順位
西村 理恵子 (吉野さつき) 米山 多恵子	○	×	×	×	M 0-3 G 0-3 P 45-63	4
用大 弘子 (南) 大塚 千佳子	○	○	○	○	M 3-0 G 3-0 P 64-38	1
房園 妙子 (周来) 中村 ヤス子 (リトルハニービーズ)	○	×	○	○	M 2-1 G 2-1 P 62-53	2
藤田 とも子 (チームMY) 田中 まき子	○	×	×	○	M 1-2 G 1-2 P 44-61	3

コース 2 ブロック	スモスク 池松 柳田	スモスク 岩小 田原	スモスク 高木 鶴川	スモスク 田中 富山	勝敗	順位
池松 あけみ (大口シャトルレディ) 柳田 敦子	○	×	×	×	M 0-3 G 0-3 P 37-63	4
岩田 勝子 (カナリヤ) 小原 佳子	○	○	×	×	M 1-2 G 1-2 P 38-59	3
高木 節子 (クリアー) 鶴川 雅子	○	○	○	×	M 2-1 G 2-1 P 59-41	2
田中 和代 (周来) 富山 鶴恵	○	○	○	○	M 3-0 G 3-0 P 63-34	1

コース 3 ブロック	スモスク 上白石 森満	スモスク 山之内 井上	スモスク 飯野 岩元	スモスク 梶原 前田	勝敗	順位
上白石 美代子 (クリアー) 森満 千恵	○	○	○	○	M 3-0 G 3-0 P 63-50	1
山之内 裕美 (川内白羽根) 井上 露子	×	○	○	○	M 2-1 G 2-1 P 60-57	2
飯野 直子 (大隅さくらんぼ) 岩元 友子	×	×	○	○	M 1-2 G 1-2 P 57-60	3
梶原 まゆみ (キャロット) 前田 真紀	×	×	×	○	M 0-3 G 0-3 P 50-63	4

コスモス 4ブロック	西田 有村	中村 中村	矢野 山下	川上 谷口	勝敗	順位
西田 順子 (クリアー) 有村 直美		○ 21- 7	○ 21-14	○ 21-15	M 3-0 G 3-0 P 63-36	1
中村 真理子 (ジャスミン) 中村 照美	× 7-21		× 19-21	× 11-21	M 0-3 G 0-3 P 37-63	4
矢野 恭子 (南) 山下 和子	× 14-21	○ 21-19		○ 21-10	M 2-1 G 2-1 P 56-50	2
川上 弥恵子 (ポピー) 谷口 康子	× 15-21	○ 21-11	× 10-21		M 1-2 G 1-2 P 46-53	3

コスモス 5ブロック	岩坪 坂元	三宅 川崎	倉内 長田	岩井田 牧内	勝敗	順位
岩坪 美香 (シャープ) 坂元 由美子		× 18-21	× 11-21	○ 21-18	M 1-2 G 1-2 P 50-60	3
三宅 みずえ (大口シャトルレディ) 川崎 れい子	○ 21-18		○ 21-18	○ 21- 6	M 3-0 G 3-0 P 63-42	1
倉内 容子 (クリアー) 長田 洋子	○ 21-11	× 18-21		○ 21-10	M 2-1 G 2-1 P 60-42	2
岩井田 幸子 (キャロット) 牧内 さよみ	× 18-21	× 6-21	× 10-21		M 0-3 G 0-3 P 34-63	4

コスモス 6ブロック	龍 田中	倉園 清水	大内山 中間	古川 佐伯	勝敗	順位
龍 ゆみ子 (ポピー) 田中 利栄子		× 10-21	○ 21-15	○ 21-15	M 2-1 G 2-1 P 52-51	2
倉園 みえ子 (鹿屋) 清水 真紀子	○ 21-10		○ 24-22	○ 21-12	M 3-0 G 3-0 P 66-44	1
大内山 明美 (南) 中間 直美	× 15-21	× 22-24		× 15-21	M 0-3 G 0-3 P 52-66	4
古川 さゆり (たんぽぽ) 佐伯 まり子	× 15-21	× 12-21	○ 21-15		M 1-2 G 1-2 P 48-57	3

コ ス モ ス 7 ブ ロ ッ ク	川 畑 柏 木	吉 澤 本 村	肝 付 瀬 戸 口	田 中 米 重	勝 敗	順 位
川畑 玲子 柏木 利江子 (南)		× 14-21	× 9-21	○ -X	M 1-2 G 1-2 P 44-42	3
吉澤 真由美 本村 くるみ (クリアー)	○ 21-14		○ 21-16	○ -X	M 3-0 G 3-0 P 63-30	1
肝付 直美 瀬戸口 文代 (T・F)	○ 21-9	× 16-21		○ -X	M 2-1 G 2-1 P 58-30	2
田中 幸代 米重 幸子 (山田フォルテ)	× X-	× X-	× X-		M 0-3 G 0-3 P 0-63	4

リンドウ 1 ブロツク	安田 上野	大久保 仮屋	勝間 西迫	宿口 春田	大内田 小山	勝敗	順位
安田 真由美 (日置) 上野 恵美子		○ 21-17	○ 21- 8	○ 21-18	○ 21-18	M 4-0 G 4-0 P 84-61	1
大久保 光代 (南) 仮屋 美代子 (鴨池)	× 17-21		× 11-21	× 11-21	× 15-21	M 0-4 G 0-4 P 54-84	5
勝間 美紀子 (フェザー) 西迫 みゆき (指宿同好会)	× 8-21	○ 21-11		× 9-21	× 19-21	M 1-3 G 1-3 P 57-74	4
宿口 美智代 (クレイン) 春田 まり子	× 18-21	○ 21-11	○ 21- 9		○ 21-13	M 3-1 G 3-1 P 81-54	2
大内田 愛子 (リバティ) 小山 三千代	× 18-21	○ 21-15	○ 21-19	× 13-21		M 2-2 G 2-2 P 73-76	3

リンドウ 2 ブロツク	鎌田 久留	成海 原口	上峯 山下	八重倉 皆内	重信 本田	勝敗	順位
鎌田 道子 (クレイン) 久留 祐子		○ 21- 9	○ 21-13	○ 21-15	○ 21-17	M 4-0 G 4-0 P 84-54	1
成海 千恵子 (南) 原口 恵子	× 9-21		× 20-22	× 9-21	× 12-21	M 0-4 G 0-4 P 50-85	5
上峯 須美子 (T・F) 山下 明美	× 13-21	○ 22-20		× 18-21	× 15-21	M 1-3 G 1-3 P 68-83	4
八重倉 真智子 (周来) 皆内 美代子	× 15-21	○ 21- 9	○ 21-18		× 15-21	M 2-2 G 2-2 P 72-69	3
重信 素枝 (有閑倶楽部) 本田 百合子	× 17-21	○ 21-12	○ 21-15	○ 21-15		M 3-1 G 3-1 P 80-63	2

リンドウ 3 ブロツク	永田 園田	飯田 後藤	熊丸 山下	福山 吉満	勝敗	順位
永田 睦子 (クリアー) 園田 真知子		× 9-21	○ 21-15	○ 21- 8	M 2-1 G 2-1 P 51-44	2
飯田 陽子 (クレイン) 後藤 悦子 (ジャスミン)	○ 21- 9		○ 21-16	○ 21- 6	M 3-0 G 3-0 P 63-31	1
熊丸 美代子 (南) 山下 敦子	× 15-21	× 16-21		○ 21-17	M 1-2 G 1-2 P 52-59	3
福山 比呂美 (吉野さつき) 吉満 章子	× 8-21	× 6-21	× 17-21		M 0-3 G 0-3 P 31-63	4

カ ト レ ア 1 ブ ロ ッ ク	田 畑 赤 尾	松 下 弓 削	熊 迫 西 帯 野	大 迫 重 野	勝 敗	順 位
田畑 佐代子 (フェザー) 赤尾 由美		×	×	○	M 1-2 G 1-2 P 49-42	3
松下 久美子 (鴨池) 弓削 悦子 (クレイン)	○ 21-11		○	○	M 3-0 G 3-0 P 63-26	1
熊迫 悦子 (吉野さつき) 西帯野 孝柄	○ 21-17	×		○	M 2-1 G 2-1 P 57-38	2
大迫 洋子 (飛鳥) 重野 三代子 (日置)	×	×	×		M 0-3 G 0-3 P 0-63	4

カ ト レ ア 2 ブ ロ ッ ク	内 牛 浜	野 元 田 中	鳥井脇 森 吉	久 保 本 村	勝 敗	順 位
内 貴子 (南) 牛浜 澄子 (吉野さつき)		×	×	×	M 0-3 G 0-3 P 45-63	4
野元 みえ子 (有閑倶楽部) 田中 陽子	○ 21-19		○	×	M 2-1 G 2-1 P 54-59	2
鳥井脇 ミチ子 (出水ポピーズ) 森吉 明美	○ 21-18	×		×	M 1-2 G 1-2 P 58-60	3
久保 千佳子 (鴨池) 本村 喜代美 (有閑倶楽部)	○ 21- 8	○	○		M 3-0 G 3-0 P 63-38	1

カ ト レ ア 3 ブ ロ ッ ク	田 中 下青木	今 村 山 川	日 高 山之内	長 友 大 茂	勝 敗	順 位
田中 順子 (鴨池) 下青木 律子		○	○	○	M 3-0 G 3-0 P 63-40	1
今村 寛子 (南) 山川 あけみ	×		×	×	M 0-3 G 0-3 P 42-63	4
日高 篤子 (山田フォルテ) 山之内 尚子	×	○		×	M 1-2 G 1-2 P 50-55	3
長友 テミ子 (日置) 大茂 万里子	×	○	○		M 2-1 G 2-1 P 56-53	2

ナデシコ 決勝トーナメント

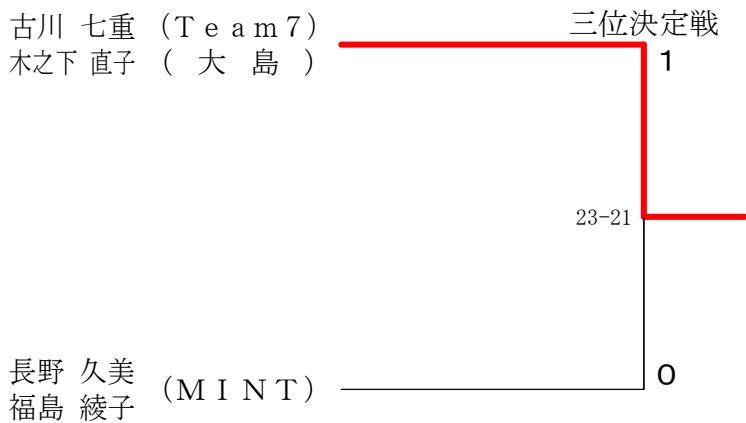
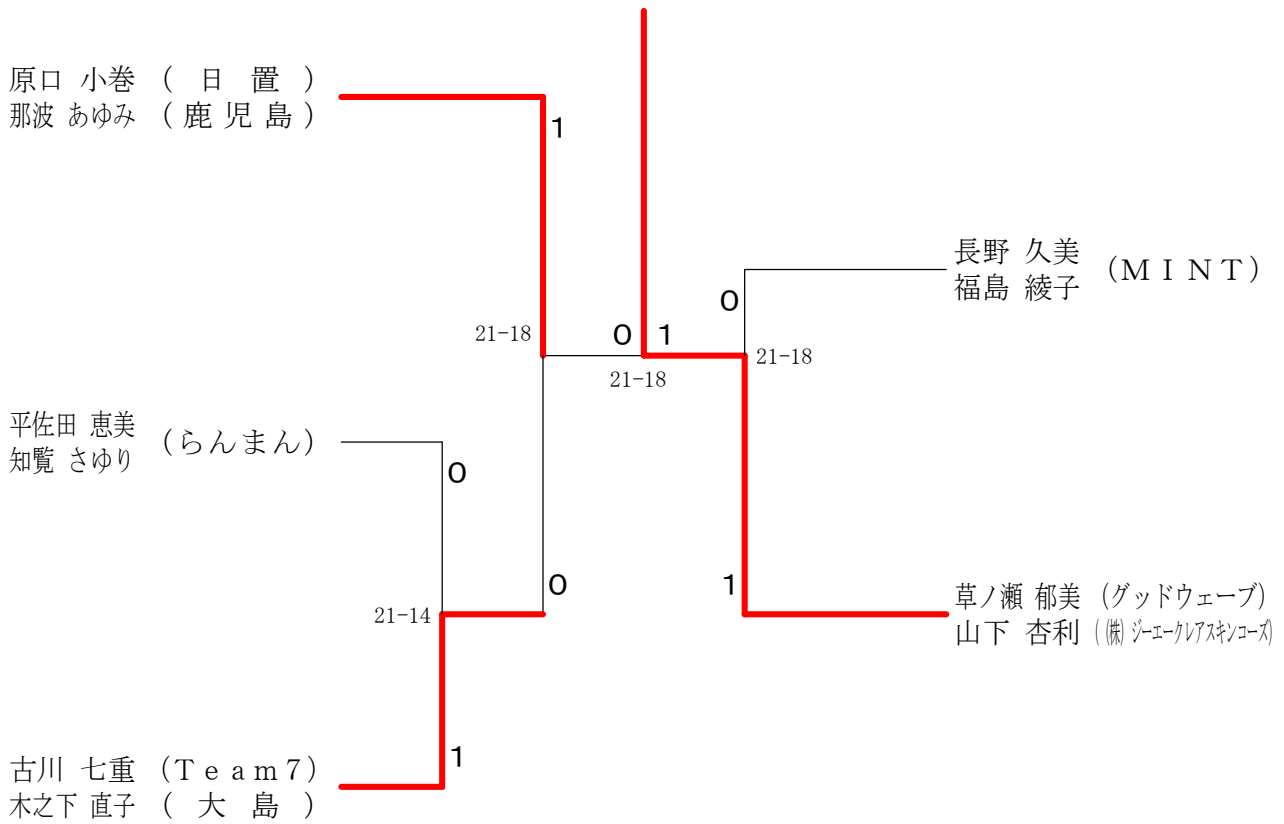

キキョウ 決勝トーナメント

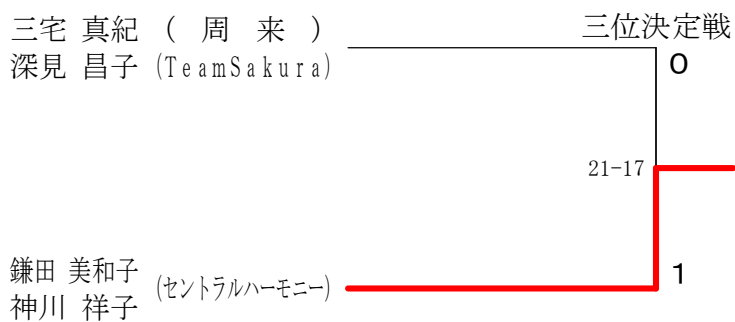
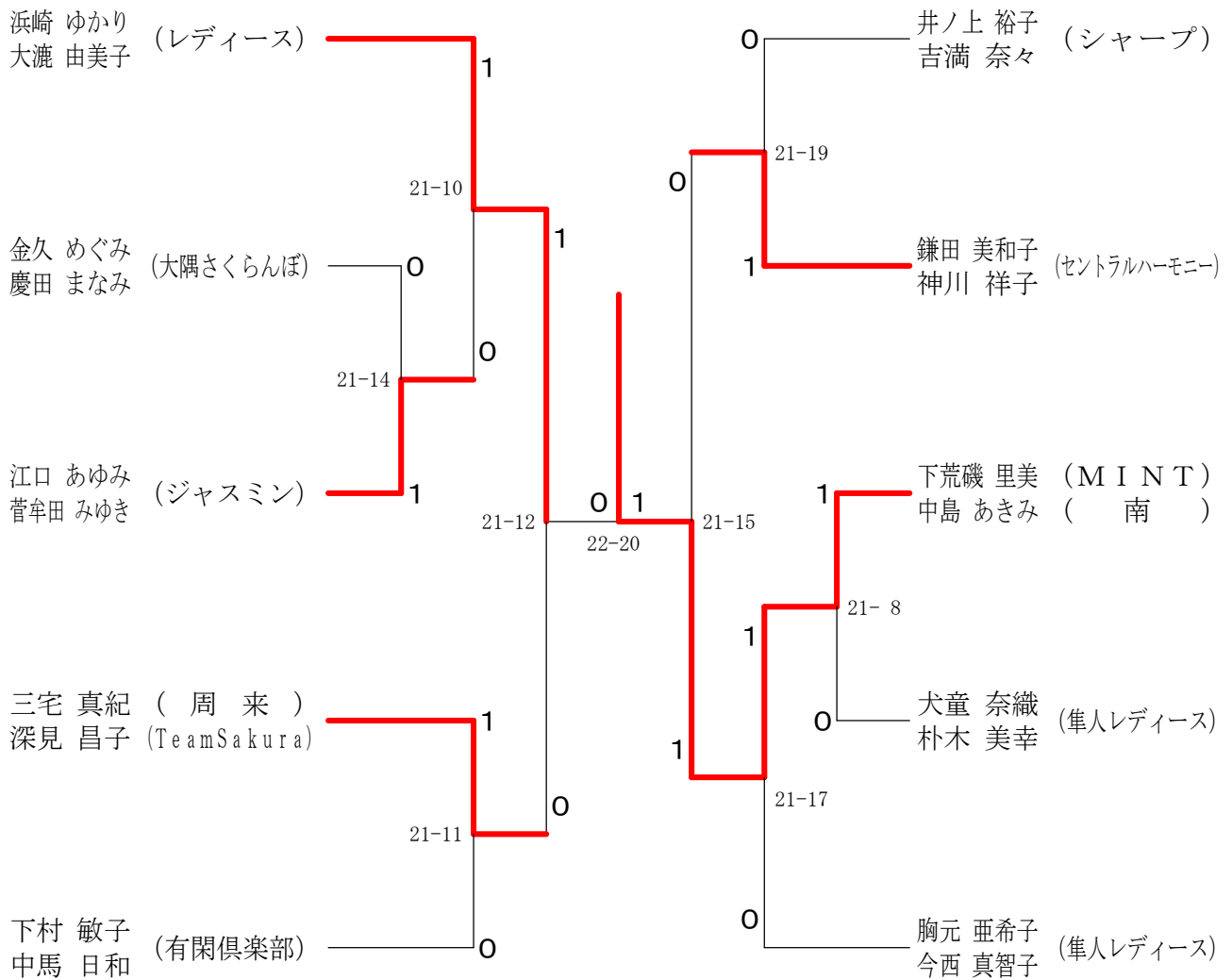

フヨウ 決勝トーナメント

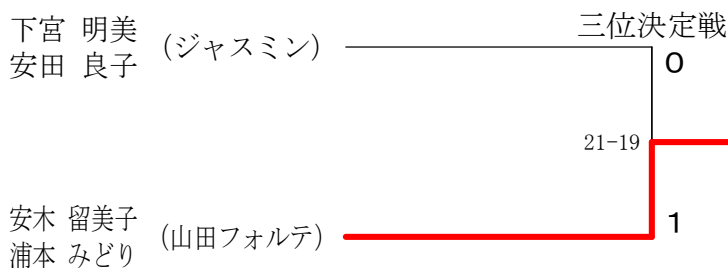
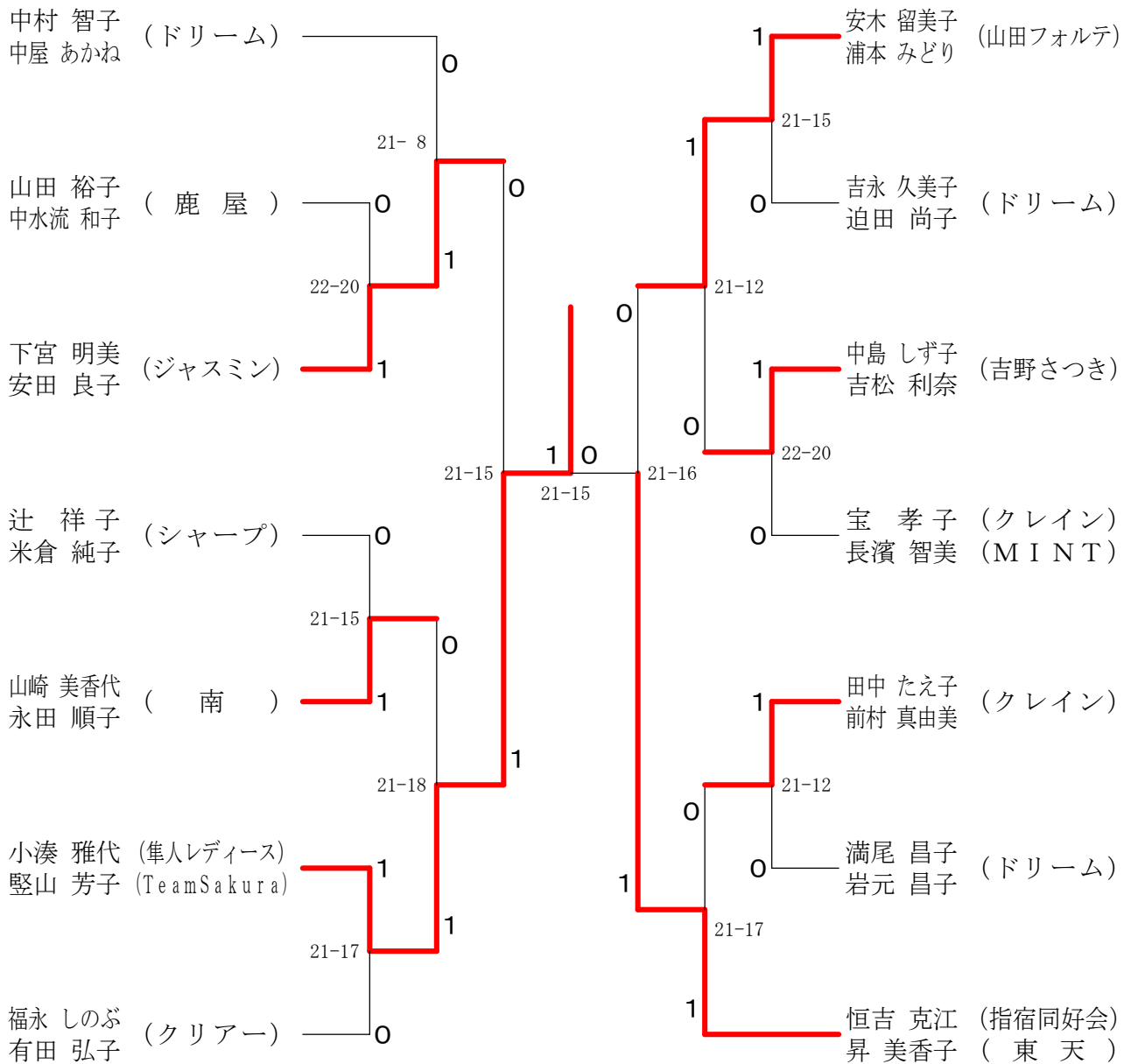

コスモス 決勝トーナメント

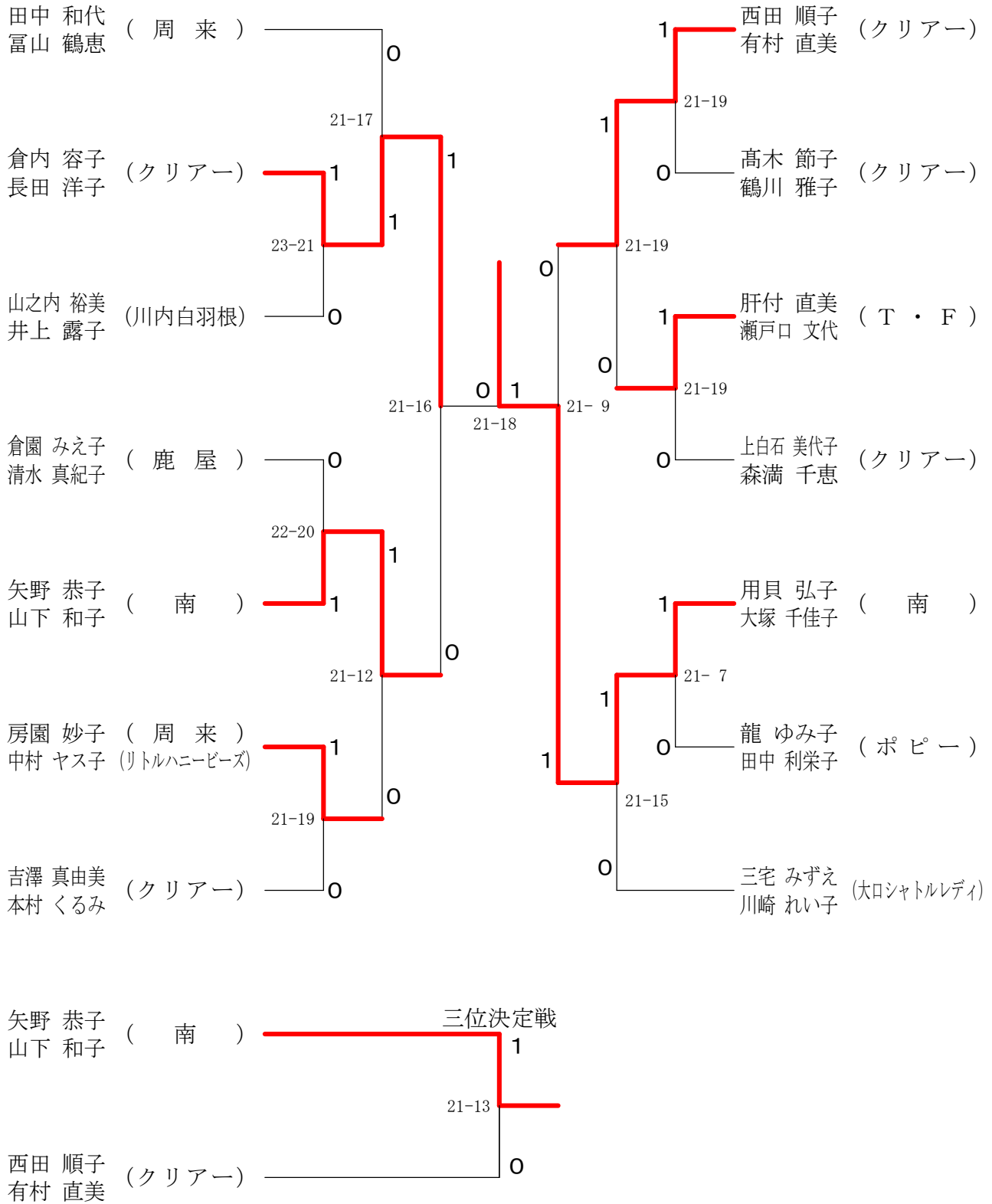

リンドウ 決勝トーナメント

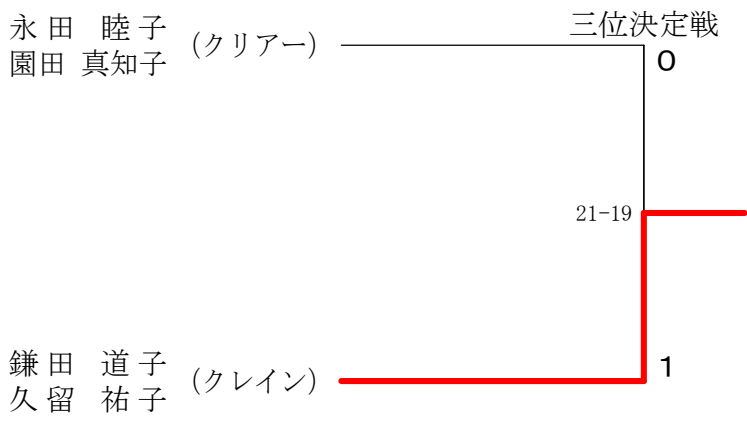
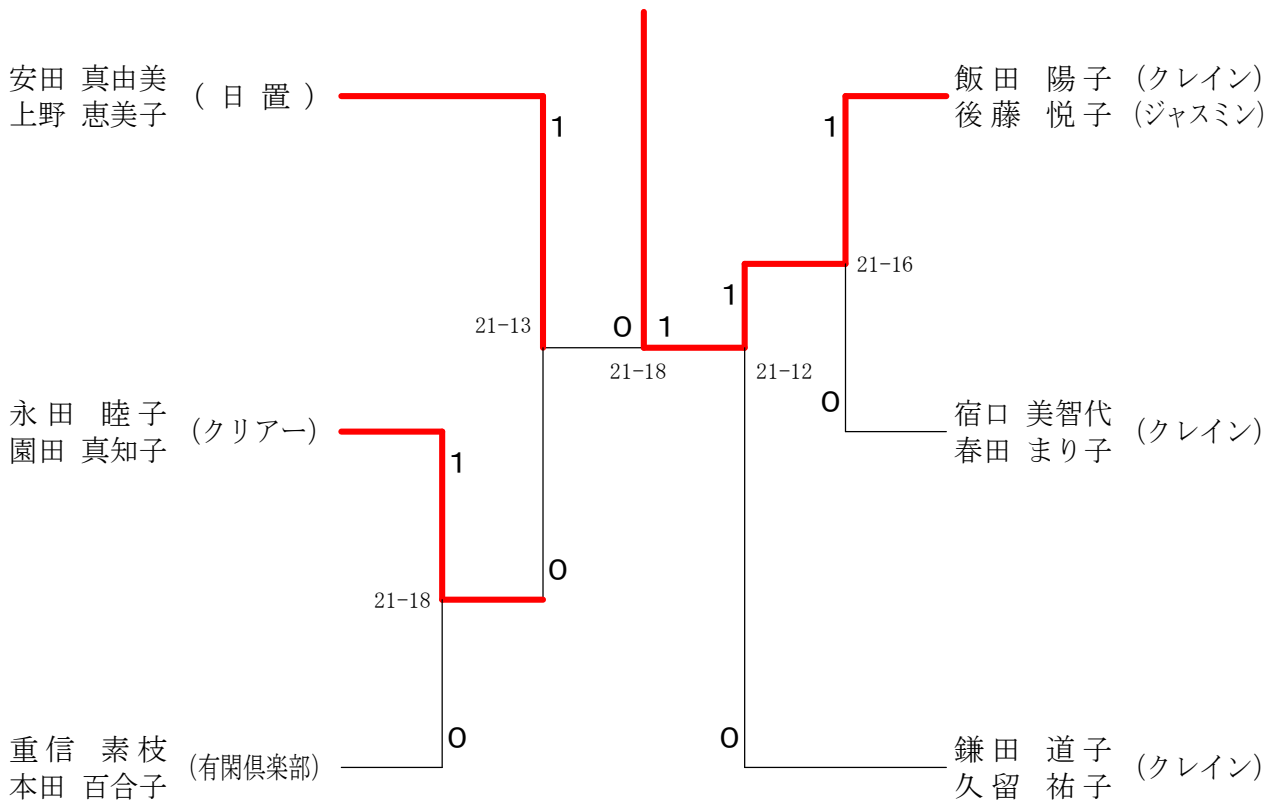

カトリア 決勝トーナメント

