

2014 バドミントン 鹿児島レディースオープン

平成26年9月18日 鹿児島アリーナ

ナデシコ 1ブロック	中釜 風呂谷	廣澤 福永	澤永 東上床	出水 上床	杉山 児玉	田原 迫山	坂吉 口見	勝敗	順位
中釜 亜子 (エナジー) 風呂谷 恵		×	○	×	○	○	○	M 3-2 G 3-2 P 95-75	3
廣澤 幸恵 (クリアー) 福永 美由紀	○		○	○	○	○	○	M 5-0 G 5-0 P 105-45	1
出水 エリカ (クレイン) 東上床 ひろみ	×	×		×	×	×	×	M 0-5 G 0-5 P 48-105	6
杉山 美紗都 (NEO) 児玉 綾子 (關リパティウエルネカース)	○	×	○		○	○	○	M 4-1 G 4-1 P 99-68	2
田原 奈津美 (らんまん) 山口 つぐみ	×	×	○	×		○	○	M 2-3 G 2-3 P 69-94	4
坂口 明美 (ワイズ) 吉見 理沙 (周来)	×	×	○	×	×			M 1-4 G 1-4 P 65-94	5

ナデシコ 2ブロック	竹原 山下	長沼 熊丸	沼丸 美咲	桜井 美咲	明石 寺光	石光 恵	牧野 ゆかり	野葉 美貴	勝敗	順位
竹原 里奈 (京セラ隼人) 山下 千佳 (京セラ国分)		○	×	○	○	○	○	○	M 3-1 G 3-1 P 79-51	2
長沼 千夏 (コッヘル) 熊丸 美咲	×		×	×	○	○	○	○	M 1-3 G 1-3 P 64-74	4
桜井 美咲 (鹿児島) 桜井 舞香	○	○			○	○	○	○	M 4-0 G 4-0 P 84-45	1
明石 美優 (隼人レディース) 寺光 恵	×	○	×			○	○	○	M 2-2 G 2-2 P 65-69	3
牧野 ゆかり (吉野さつき) 秋葉 美貴 (吉野c.o)	×	×	×	×	×				M 0-4 G 0-4 P 31-84	5

ナデシコ 決勝トーナメント

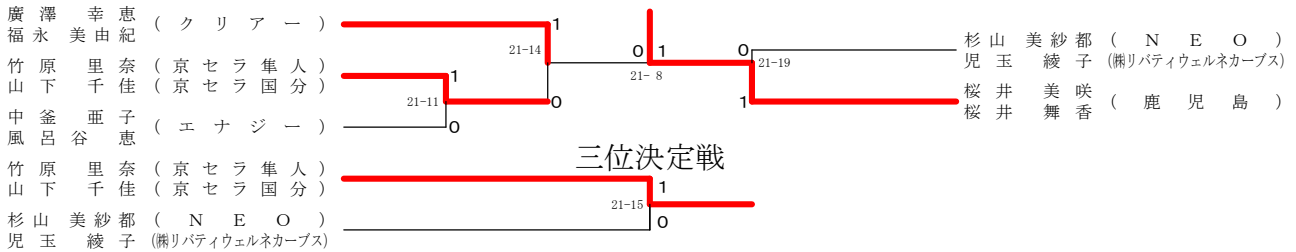

三位決定戦

キキョウ 1ブロック	椎原 昭代	原本 高智子	下荒磯 里美	江口 あゆみ	別府 美紀	府知 寛	勝敗	順位
椎原 昭代 (クレイン) 原本 高智子		×	×	×	×	×	M 0-4 G 0-4 P 55-85	5
原田 みゆき (南) 高橋 マリ子	○		×	×	×	×	M 1-3 G 1-3 P 65-75	4
下荒磯 里美 (MINT) 穂満 寛子	○	○		○	○	○	M 4-0 G 4-0 P 84-51	1
江口 あゆみ (ジャスミン) 梶原 さゆり	○	○	×		○	○	M 3-1 G 3-1 P 81-62	2
別府 美紀 (らんまん) 知寛 さゆり	×	○	×	×			M 2-2 G 2-2 P 68-80	3

キキョウ 2ブロック	木山 ますみ	米盛 宮本	鎌田 美和子	田宅 真紀	上荒磯 慶子	下川 由喜子	福島 綾子	勝敗	順位
木山 ますみ (らんまん) 山下 かおり		○	×	×	×	×	×	M 1-3 G 1-3 P 63-74	4
米盛 寿々子 (山田フォルテ) 宮本 江美子	×		×	×	×	×	×	M 0-4 G 0-4 P 29-84	5
鎌田 美和子 (Raise) 三宅 真紀 (周来)	○	○			○	×	×	M 3-1 G 3-1 P 72-56	2
上荒磯 慶子 (ジャスミン) 塩川 由美子	○	○	×			×	×	M 2-2 G 2-2 P 66-63	3
下川 由喜子 (指宿同好会) 福島 綾子 (MINT)	○	○	○	○	○			M 4-0 G 4-0 P 84-37	1

キキョウ 3ブロック	脇 優子	恒吉 克江	野元 よし子	昇 美香子	勝敗	順位
脇 優子 (Liberty) 廣瀬 街子		×	○	○	M 2-1 G 2-1 P 60-38	2
恒吉 克江 (ジャスミン) 木場 啓子	○		○	○	M 3-0 G 3-0 P 63-39	1
野元 よし子 (キャロット) 福元 翔子	×	×		×	M 0-3 G 0-3 P 27-63	4
昇 美香子 (ワイズ) 柳田 由希子	×	×	○		M 1-2 G 1-2 P 46-56	3

キキョウ 4ブロック	諏訪 美智代	大久保 光代	直井 美希絵	下村 敏子	勝敗	順位
諏訪 美智代 (MINT) 酒井 朋子		○	×	×	M 1-2 G 1-2 P 55-59	2
大久保 光代 (南) 村岡 千香 (ワイズ)	×		○	×	M 1-2 G 1-2 P 44-60	4
直井 美希絵 (ジャスミン) 下宮 明美	○	×		×	M 1-2 G 1-2 P 47-59	3
下村 敏子 (有閑倶楽部) 中馬 日和	○	○	○		M 3-0 G 3-0 P 63-31	1

キキョウ 決勝トーナメント

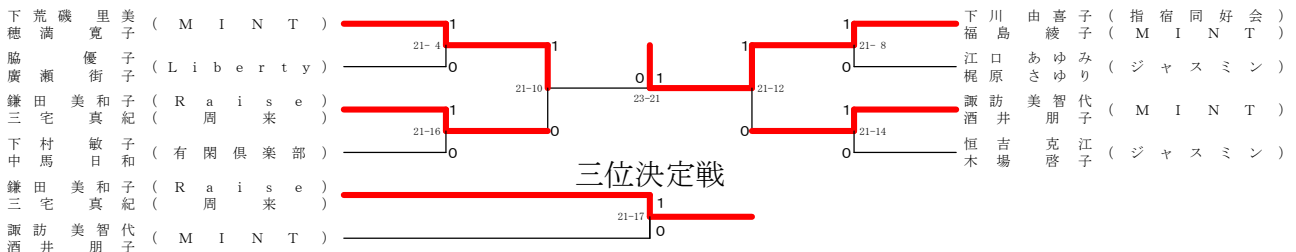

三位決定戦

2014 バドミントン 鹿児島レディースオープン

平成26年9月18日 鹿児島アリーナ

フ ヨ ウ 1ブロック	小原山	野上	元野	石神	原川	吉崎	村田	久保	勝敗	順位
小原 佳子 (カナリヤ) 小山 カニカ		×	×	×	×	×	×	M 0-4 G 0-4 P 48-84	5	
野元 みえ子 (有閑倶楽部) 上野 いづみ	○			○	○	○	○	M 4-0 G 4-0 P 85-68	1	
石原 公子 (セントラルハーモニー) 神川 祥子	○	×				○	○	M 3-1 G 3-1 P 82-62	2	
吉村 信美 (ドリーム) 崎田 弘恵	○	×	×				○	M 2-2 G 2-2 P 74-68	3	
久保 章子 (日置) 塩入 しのぶ	○	×	×	×				M 1-3 G 1-3 P 72-79	4	

フ ヨ ウ 2ブロック	西田	森吉	小牟禮	宿口	勝敗	順位
西田 順子 (クリアー) 有田 弘子		○	○	○	M 3-0 G 3-0 P 63-44	1
森吉 明美 (出水ボビーズ) 丸山 良子 (日置)	×		○	×	M 1-2 G 1-2 P 58-58	3
小牟禮 千代子 (南) 大内山 明美	×	×		×	M 0-3 G 0-3 P 44-63	4
宿口 美智代 (クレイン) 金山 みづえ	×	○	○		M 2-1 G 2-1 P 55-55	2

フ ヨ ウ 3ブロック	大塚	堅山	山中	石原	勝敗	順位
大塚 千佳子 (南) 永田 順子		×	○	×	M 1-2 G 1-2 P 41-51	3
堅山 芳子 (TeamSakura) 重野 三代子 (日置)	○		○	×	M 2-1 G 2-1 P 65-43	1
西山 香代子 (ドリーム) 中屋 あかね	×	×		○	M 1-2 G 1-2 P 40-57	4
石原 祐美子 (ワイズ) 二宮 るみ (Raise)	○	○	×		M 2-1 G 2-1 P 61-56	2

フ ヨ ウ 4ブロック	前野	有藤	立石	本村	勝敗	順位
前野 ゆかり (日置) 松崎 美紀		○	○	○	M 3-0 G 3-0 P 63-44	1
有藤 時美 (クレイン) 樋口 彰子	×		○	○	M 2-1 G 2-1 P 56-60	2
立石 五美 (ワイズ) 藤崎 千景	×	×		×	M 0-3 G 0-3 P 50-63	4
本村 喜代美 (有閑倶楽部) 清水 みゆき	×	×	○		M 1-2 G 1-2 P 62-64	3

フ ヨ ウ 5ブロック	中澤	井ノ上	岩井田	上原	勝敗	順位
中澤 明美 (隼人レディース) 福別府 奈津美		×	○	×	M 1-2 G 1-2 P 41-57	3
井ノ上 裕子 (シャープ) 上地 恵美	○		○	×	M 2-1 G 2-1 P 59-42	2
岩井田 幸子 (日置) 富田 理枝子	×	×		×	M 0-3 G 0-3 P 30-63	4
上原 直子 (クリアー) 鶴川 雅子	○	○	○		M 3-0 G 3-0 P 63-31	1

フヨウ 決勝トーナメント

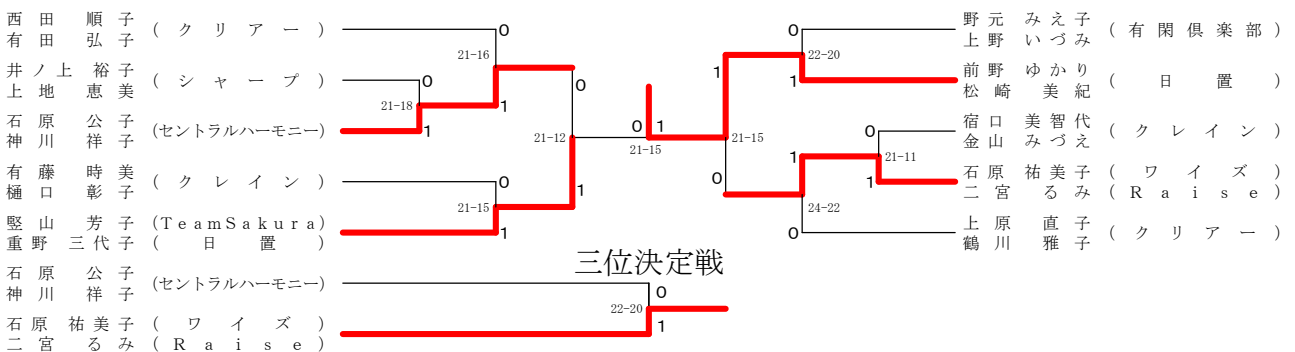

2014 バドミントン 鹿児島レディースオープン

平成26年9月18日 鹿児島アリーナ

コスモス 1ブロック	古川 内間	倉内 内村	中間 川畑	肝付 福島	深見 村田	勝敗	順位
古川 裕子 (日置) 内間 直子	○	×	○	×	×	M 1-3 G 1-3 P 64-85	4
倉内 容子 (クリアー) 内村 千秋	○	○	○	×	×	M 3-1 G 3-1 P 82-57	2
中間 直美 (南) 川畑 玲子	×	×	○	×	×	M 0-4 G 0-4 P 47-87	5
肝付 直美 (周来) 福島 典子 (T・F)	○	×	○	○	×	M 2-2 G 2-2 P 69-64	3
深見 昌子 (TeamSakura) 村田 るり子	○	○	○	○	○	M 4-0 G 4-0 P 84-53	1

コスモス 2ブロック	長野 園田	野田 池	中田 玉	利重 山中	山崎 村	福元 大久保	勝敗	順位
長野 久美 (MINT) 園田 幸子	○	○	○	○	○	M 4-0 G 4-0 P 84-38	1	
田中 利栄子 (ポピー) 池田 葉子	×	○	×	×	×	M 1-3 G 1-3 P 56-74	4	
玉利 いずみ (有閑倶楽部) 徳重 浩子	×	×	○	×	×	M 0-4 G 0-4 P 48-84	5	
山崎 美香代 (南) 中村 智子 (ドリーム)	×	○	○	○	○	M 3-1 G 3-1 P 76-47	2	
福元 三千世 (クレイン) 大久保 瑞恵	×	○	○	×	×	M 2-2 G 2-2 P 56-77	3	

コスモス 3ブロック	森 勝間	大倉 濱田	本村 豊島	床次 峰元	中村 折田	勝敗	順位
森 三枝子 (フェザー) 勝間 美紀子	○	×	×	○	○	M 2-2 G 2-2 P 68-68	3
大倉 卓子 (TeamSakura) 濱田 由美子	○	○	×	○	○	M 3-1 G 3-1 P 81-48	2
本村 くるみ (クリアー) 豊島 啓子	○	○	○	○	○	M 4-0 G 4-0 P 84-43	1
床次 妙子 (クレイン) 峰元 佳奈	×	×	×	○	×	M 0-4 G 0-4 P 33-84	5
中村 真理子 (ジャスミン) 折田 美子	×	×	×	○	○	M 1-3 G 1-3 P 56-79	4

コスモス 4ブロック	船迫 藤崎	追立 上水樽	久留 中	今西 朴	西木 美幸	勝敗	順位
船迫 町子 (レディース) 藤崎 紀子	○	○	×	×	×	M 2-1 G 2-1 P 59-45	2
追立 さゆり (フェザー) 上水樽 香	×	○	×	×	×	M 0-3 G 0-3 P 36-63	4
久留 祐子 (クレイン) 田中 たえ子	×	○	○	×	×	M 1-2 G 1-2 P 44-52	3
今西 真智子 (準人レディース) 朴 美幸	○	○	○	○	○	M 3-0 G 3-0 P 63-42	1

コスモス 5ブロック	諏訪 吉澤	児玉 笹原	徳留 宝	岩坪 米倉	勝敗	順位
諏訪 京子 (クリアー) 吉澤 真由美	○	×	×	○	M 2-1 G 2-1 P 49-45	2
児玉 久美子 (南) 笹原 さとみ	×	○	×	×	M 0-3 G 0-3 P 19-63	4
徳留 すえみ (MINT) 宝 孝子 (クレイン)	○	○	○	○	M 3-0 G 3-0 P 63-24	1
岩坪 美香 (シャープ) 米倉 純子	×	○	×	○	M 1-2 G 1-2 P 48-47	3

コスモス 決勝トーナメント

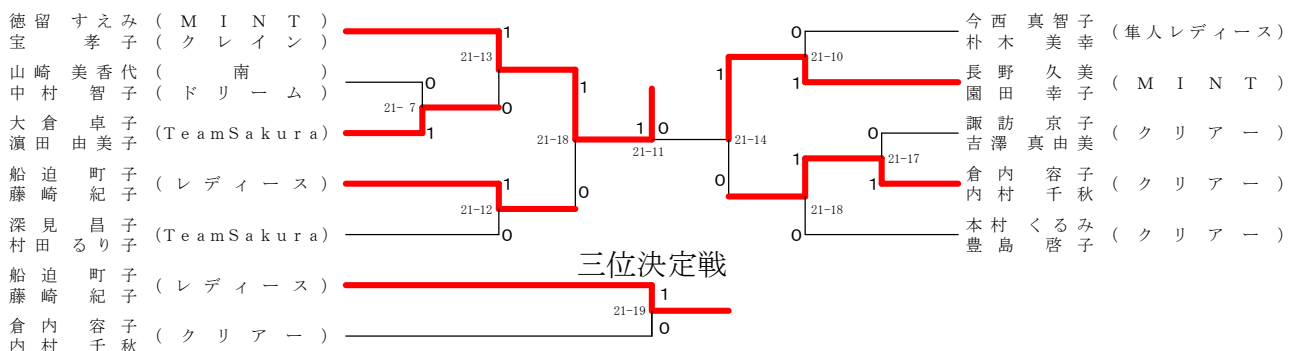

2014 バドミントン 鹿児島レディースオープン

平成26年9月18日 鹿児島アリーナ

リンドウ 1ブロック	堂園 八重倉	上 山	峯 下	久木 中村	長 田	内 赤	西 迫	尾 勝	敗	順位
堂園 三智子 (MINT) 八重倉 真智子 (周来)		○	○	○	○	○	M 4-0 G 4-0 P 84-34			1
上峯 須美子 (T・F) 山下 和子 (南)	×		○	×	○		M 2-2 G 2-2 P 57-69			3
久木田 弘子 (カナリヤ) 中村 栄子	×	×		×	○		M 1-3 G 1-3 P 60-74			4
長田 洋子 (クリアー) 内 三幸	×	○	○		○		M 3-1 G 3-1 P 74-64			2
西迫 みゆき (フェザー) 赤尾 由美	×	×	×	×			M 0-4 G 0-4 P 50-84			5

リンドウ 2ブロック	大 山	迫 下	満 上	園 野	六 反	山 前	梶 原	富 田	山 中	勝	敗	順位
大迫 洋子 (飛鳥) 山下 亜希 (武田上さわか)			×	×	×	×	×	×	×	M 0-4 G 0-4 P 43-84		5
満園 京子 (日置) 上野 恵美子	○				×	○	×	×		M 2-2 G 2-2 P 77-72		3
六反 尚子 (山田フォルテ) 小山 三千代 (リパティウエルネス)	○	○				○	○	○		M 4-0 G 4-0 P 84-61		1
梶原 まゆみ (キャロット) 前田 真紀	○	×	×		×		×	×		M 1-3 G 1-3 P 71-74		4
富山 鶴恵 (周来) 田中 和代	○	○	×	×	○					M 3-1 G 3-1 P 80-64		2

リンドウ 3ブロック	山 川	重 信	後 藤	福 永	鎌 田	勝	敗	順位
山川 あけみ (南) 柏木 利江子		×	×	×	×	M 0-4 G 0-4 P 40-85		5
重信 素枝 (有閑倶楽部) 本田 百合子	○		×	×	×	M 1-3 G 1-3 P 53-83		4
後藤 悦子 (ジャスミン) 木下 良江	○	○		○	○	M 4-0 G 4-0 P 84-46		1
福永 しのぶ (クリアー) 上白石 美代子	○	○	×		○	M 3-1 G 3-1 P 81-52		2
鎌田 道子 (クレイン) 前村 真由美	○	○	×	×		M 2-2 G 2-2 P 69-61		3

リンドウ 4ブロック	熊 山	丸 下	田 中	永 有	田 村	迫 中	屋 島	勝	敗	順位
熊丸 美代子 (南) 山下 敦子			×	×	○			M 1-2 G 1-2 P 54-58		3
田中 まき子 (チームMY) 弓削 君子	○			○	○			M 3-0 G 3-0 P 63-50		1
永田 睦子 (クリアー) 有村 直美	○	×			○			M 2-1 G 2-1 P 61-46		2
迫屋 順子 (吉野シャフト) 中島 しづ子 (吉野さつき)	×	×	×					M 0-3 G 0-3 P 39-63		4

リンドウ 決勝トーナメント

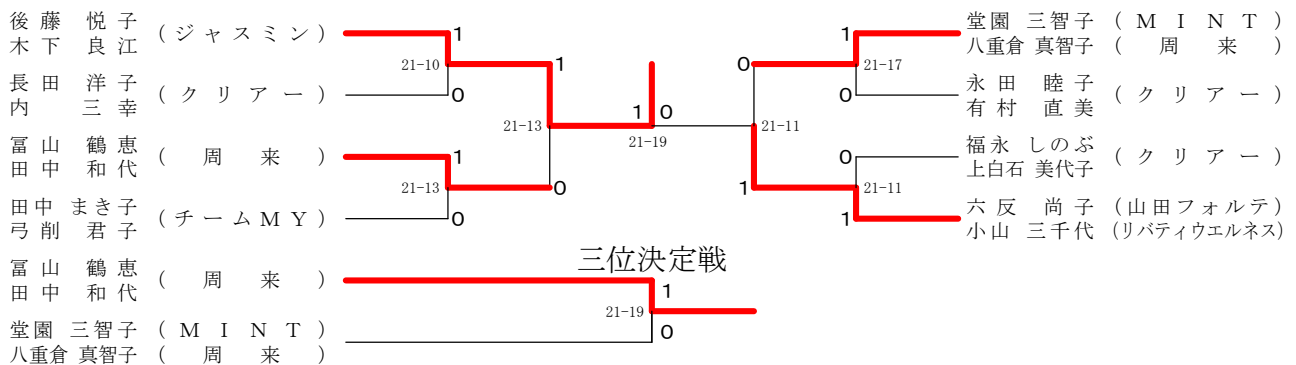

2014 バドミントン 鹿児島レディースオープン

平成26年9月18日 鹿児島アリーナ

カトレア 1ブロック	向井 酒瀬川	田中 下青木	田畑 麓	田中 稲	中富 勝敗	順位
向井 真理子 (吉野さつき) 酒瀬川 喜美子 (吉野さつき)		×	×	×	M 0-3 G 0-3 P 32-63	4
田中 律子 (鴨池) 下青木 律子 (鴨池)	○		○	○	M 3-0 G 3-0 P 63-41	1
田畑 佐代子 (フェザー) 麓 道代 (フェザー)	○	×		×	M 1-2 G 1-2 P 58-59	3
田中 陽子 (有閑倶楽部) 稲富 むつ子 (有閑倶楽部)	○	×	○		M 2-1 G 2-1 P 61-51	2

カトレア 2ブロック	樋口 大茂	吉満 牛濱	久保 仮屋	原山 菌下	勝敗	順位
樋口 とみ子 (日置) 大茂 万里子 (日置)		○	×	○	M 2-1 G 2-1 P 62-54	3
吉満 章子 (吉野さつき) 牛濱 澄子 (吉野さつき)	×		×	×	M 0-3 G 0-3 P 34-63	4
久保 千佳子 (鴨池) 仮屋 美代子 (鴨池)	○	○		×	M 2-1 G 2-1 P 64-52	1
原山 ひろ子 (有閑倶楽部) 山下 ひとみ (有閑倶楽部)	×	○	○		M 2-1 G 2-1 P 57-48	2

カトレア 3ブロック	松下 牟田神	安田 井手迫	高木 前島	田畑 佐藤	勝敗	順位
松下 久美子 (鴨池) 牟田神 能利恵 (鴨池)		×	×	×	M 0-3 G 0-3 P 48-63	4
安田 真由美 (日置) 井手迫 なみ子 (日置)	○		○	○	M 3-0 G 3-0 P 63-34	1
高木 節子 (クリアー) 前島 明美 (クリアー)	○	×		○	M 2-1 G 2-1 P 49-54	2
田畑 岸子 (吉野さつき) 佐藤 万里子 (単人レディース)	○	×	×		M 1-2 G 1-2 P 50-59	3

カトレア 決勝トーナメント

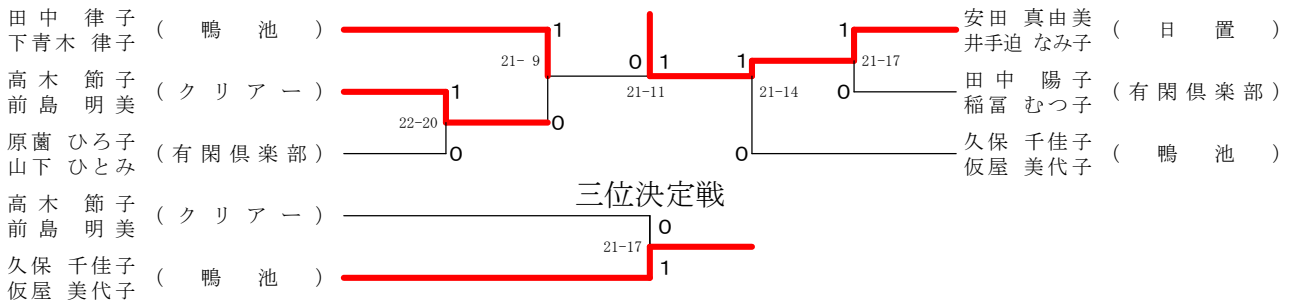

2014 バドミントン 鹿児島レディースオープン

平成26年9月18日 鹿児島アリーナ

ナデシコ 決勝トーナメント

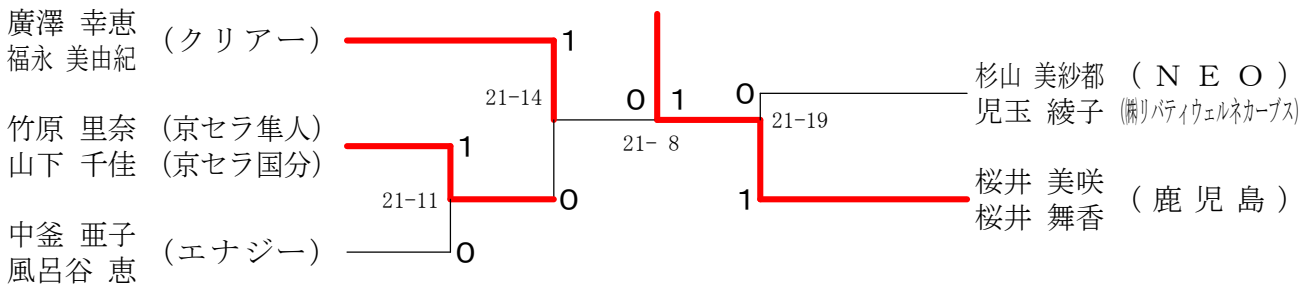

三位決定戦

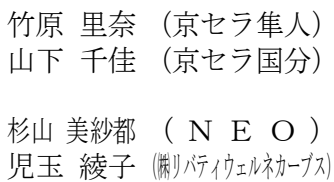

キキョウ 決勝トーナメント

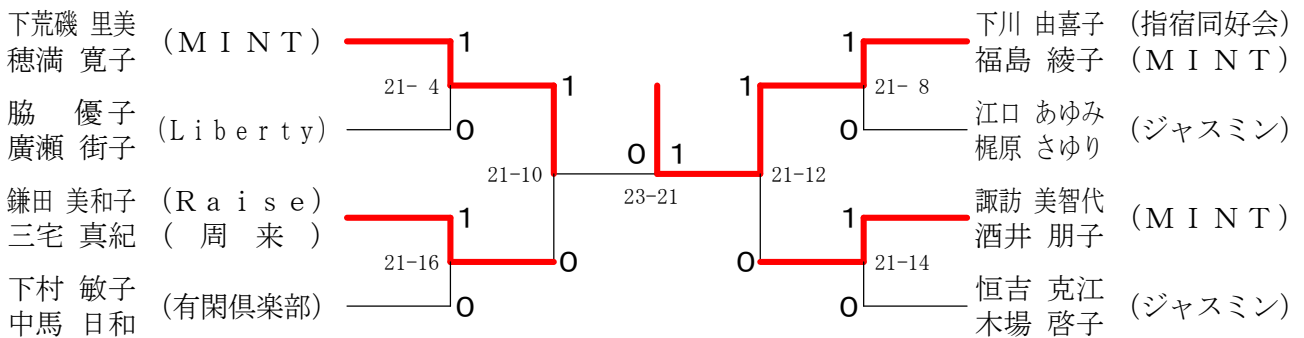

三位決定戦

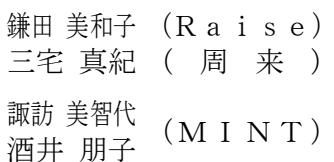

フヨウ 決勝トーナメント

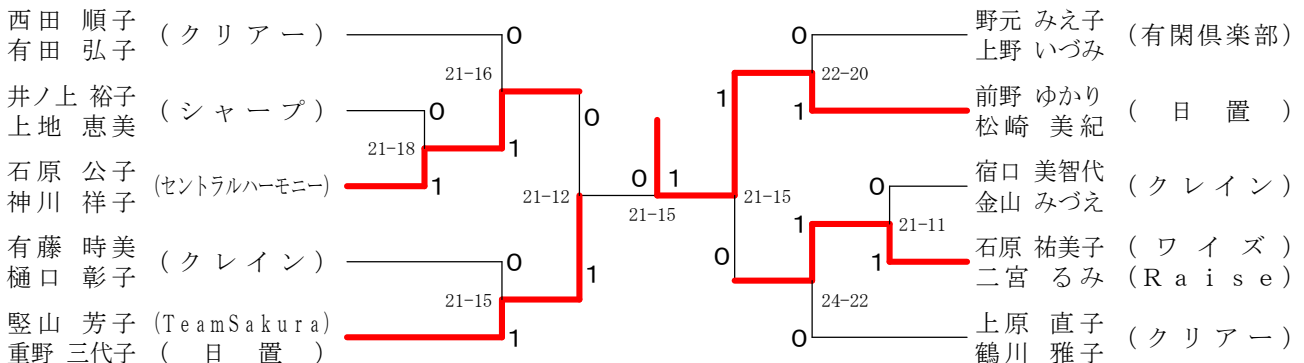

三位決定戦

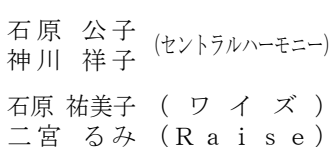

2014 バドミントン 鹿児島レディースオープン

平成26年9月18日 鹿児島アリーナ

コスモス 決勝トーナメント

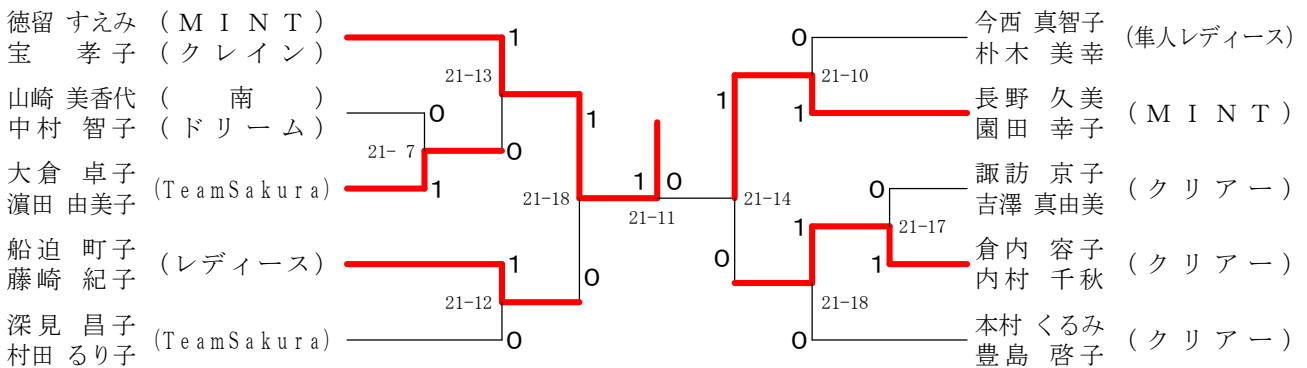

三位決定戦

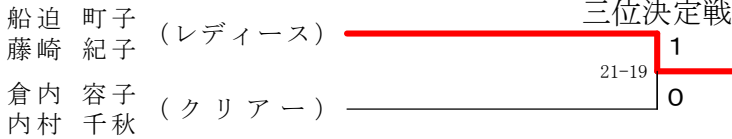

リンドウ 決勝トーナメント

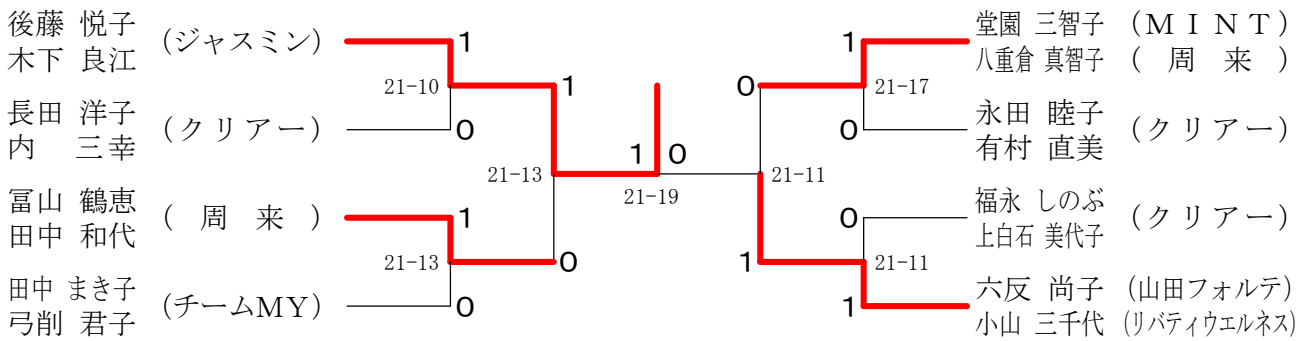

三位決定戦

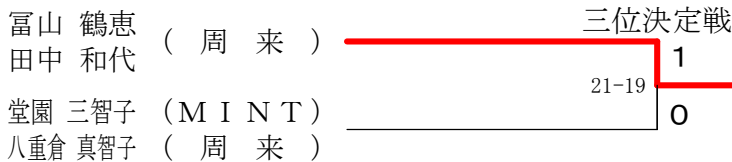

カトレア 決勝トーナメント

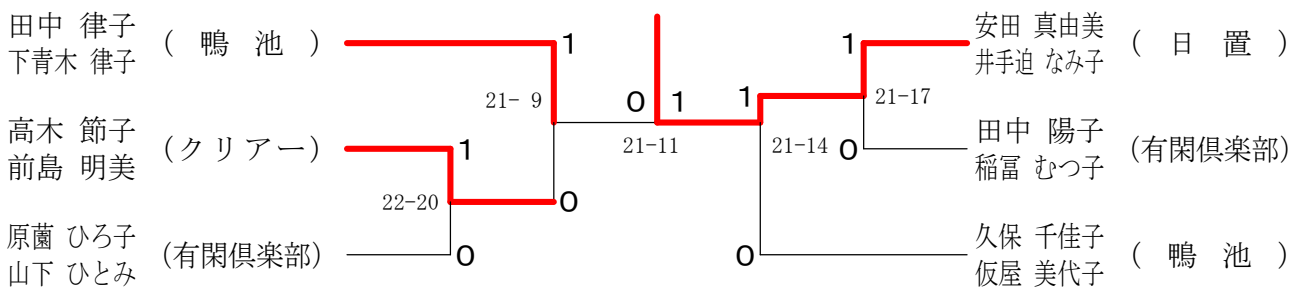

三位決定戦

