

2014年度 冬季バドミントン大会

2014年11月22日
ひらつかサン・ライフアリーナ
平塚市バドミントン協会

男子ダブルスA級 Aブロック	瀧本 翔平 工藤 祐基	島 金子	三上 淳 田中 秀正	勝敗	順位
瀧本 翔平 (平塚市役所) 工藤 祐基 (小田原市役所)	○ 21-10 21-8	×	×	M 1-1 G 3-2 P 97-79	2
島 洗一 (みなバド) 金子 博	×	○	×	M 0-2 G 0-4 P 36-84	3
三上 淳 (個人) 田中 秀正	○ 19-21 21-16 21-18	○ 21-12 21-6	○	M 2-0 G 4-1 P 103-73	1

男子ダブルスA級 Bブロック	池田 智明 広田 崇	三髯 和広 高井 信伍	阿部 恵介 中村 宏史	勝敗	順位
池田 智明 (スポーツショップ21) 広田 崇 (KOMATSU)	○ 21-10 21-10	×	×	M 0-2 G 0-4 P 0-84	3
三髯 和広 (FIRST STEP) 高井 信伍	×	○	○	M 2-0 G 4-0 P 85-31	1
阿部 恵介 (OVERNET) 中村 宏史	○ 19-21 21-16 21-18	○ 21-12 21-6	○	M 1-1 G 2-2 P 73-43	2

男子ダブルスA級 Cブロック	小泉 良太 大村 壘	中山 亮 湯浅 隆司	井上 成二 加瀬谷 賢輝	勝敗	順位
小泉 良太 (FIRST STEP) 大村 壘	○ 21-17 23-21	○	○	M 2-0 G 4-0 P 86-71	1
中山 亮 (みなバド) 湯浅 隆司	×	○	○	M 1-1 G 2-2 P 80-76	2
井上 成二 (T-rise) 加瀬谷 賢輝	×	×	○	M 0-2 G 0-4 P 65-84	3

男子ダブルスA級 Dブロック	山川 剛史 齊藤 直希	佐藤 智章 安田 龍司	安田 峻 谷川 優一郎	勝敗	順位
山川 剛史 (Seagulls) 齊藤 直希	○ 21-16 21-16	×	×	M 1-1 G 2-2 P 79-75	2
佐藤 智章 (FIRST STEP) 安田 龍司	×	○	○	M 0-2 G 0-4 P 60-84	3
安田 峻 (KOMATSU) 谷川 優一郎	○ 21-17 22-20	○ 21-10 21-18	○	M 2-0 G 4-0 P 85-65	1

男子ダブルスA級 決勝トーナメント

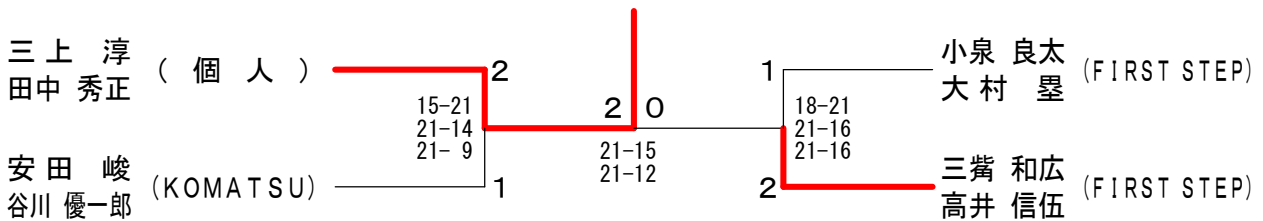

男子ダブルスB級 Aブロック	矢野 宗太郎 米谷 淑樹	本荘 隆之 鈴木 隆	影山 力生 高橋 雄皓	福田 敏 柴田 寛之	勝敗	順位
矢野 宗太郎 (みなバド) 米谷 淑樹	○ 21-14 21-18	×	○	○	M 2-1 G 4-2 P 113-97	2
本荘 隆之 (湘南ヴァランチ) 鈴木 隆	×	○	○	○	M 1-2 G 2-4 P 101-115	3
影山 力生 (個人) 高橋 雄皓	○ 22-20 21-9	○ 21-8 21-19	○	○	M 3-0 G 6-0 P 127-88	1
福田 敏 (あすなるBC) 柴田 寛之	×	×	×	○	M 0-3 G 0-6 P 85-126	4

男子ダブルスB級 Bブロック	二宮 知康 高橋 功	栗島 駿介 橋本 岳侑	帯金 駿 中里 翔太	勝敗	順位
二宮 知康 (ECHIGO B. C.) 高橋 功	○ 21-6 21-14	○	○	M 2-0 G 4-0 P 84-54	1
栗島 駿介 (進友会) 橋本 岳侑	×	○	○	M 0-2 G 0-4 P 41-84	3
帯金 駿 (個人) 中里 翔太	○ 16-21 18-21	○ 21-10 21-11	○	M 1-1 G 2-2 P 76-63	2

男子ダブルスB級 決勝トーナメント

男子ダブルスB級 Cブロック	平井 真 佐藤 謙一	中村 大地 五島 佑介	大内 天 鳥原 浩二	勝敗	順位
平井 真 (マロン会) 佐藤 謙一	○ 21-16 21-19	○	○	M 2-0 G 4-0 P 84-64	1
中村 大地 (箱根登山組) 五島 佑介	×	○	○	M 1-1 G 2-3 P 94-97	2
大内 天 (湘南ヴァランチ) 鳥原 浩二	×	×	○	M 0-2 G 1-4 P 84-101	3

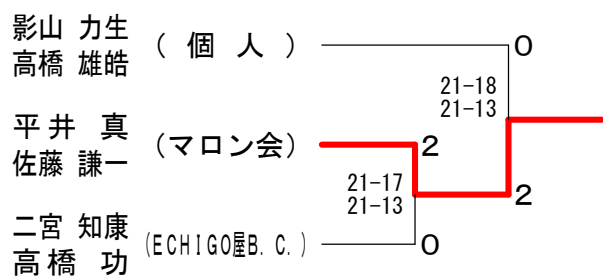

2014年度 冬季バドミントン大会

2014年11月22日
ひらつかサン・ライフアリーナ
平塚市バドミントン協会

男子ダブルスC級 Aブロック	小野 順 小野 祐樹	佐野 耕太郎 石原 圭介	野原 隆 竹山 和宏	小澤 隆 竹山 和宏	和田 真弥 四條 幸男	勝敗	順位
	○	×	×	○	M 2-1 G 5-2 P 143-111		2
	×	○	×	×	M 0-3 G 0-6 P 67-126		4
	○	○	○	○	M 3-0 G 6-1 P 141-113		1
	×	○	×	×	M 1-2 G 2-4 P 103-104		3

男子ダブルスC級 Bブロック	今井 智貴 山崎 武彦	佐々木 勇真 藤井 尚幸	湯山 広樹 高島 清行	勝敗	順位
	○	○	M 2-0 G 4-0 P 84-61		1
	×	×	M 0-2 G 1-4 P 70-101		3
	×	○	M 1-1 G 2-3 P 90-82		2

男子ダブルスC級 Cブロック	嘉形 駿也 星崎 航太郎	高橋 文男 古谷 宗芳	越智 俊郎 平野 昌典	勝敗	順位
	○	○	M 2-0 G 4-1 P 100-67		1
	×	×	M 0-2 G 1-4 P 65-100		3
	×	○	M 1-1 G 2-2 P 65-63		2

男子ダブルスC級 Dブロック	川上 善之 工藤 梯豪	長野 直人 長沼 文也	名越 俊太郎 笹岡 英将	勝敗	順位
	○	○	M 1-1 G 2-2 P 78-76		2
	○	○	M 2-0 G 4-0 P 84-55		1
	×	×	M 0-2 G 0-4 P 58-89		3

男子ダブルスC級 Eブロック	林 直人 山本 直人	悪七 秀樹 坂根 宏志	吉田 竜之介 端山 亮	勝敗	順位
	○	○	M 1-1 G 3-2 P 92-88		2
	○	○	M 2-0 G 4-1 P 98-77		1
	×	×	M 0-2 G 0-4 P 59-84		3

男子ダブルスC級 Fブロック	志岐 京太 富永 賢	浜田 慎太郎 柴田 一樹	瀬戸 一樹 高橋 孝輔	勝敗	順位
	○	×	M 1-1 G 2-2 P 77-61		2
	×	×	M 0-2 G 0-4 P 38-84		3
	○	○	M 2-0 G 4-0 P 84-54		1

男子ダブルスC級 Gブロック	李 銘勲 西村 亮祐	木下 友明 熊井 直人	大江 諒 近藤 圭一郎	勝敗	順位
	×	○	M 1-1 G 2-2 P 70-65		2
	○	○	M 2-0 G 4-0 P 84-58		1
	×	×	M 0-2 G 0-4 P 53-84		3

男子ダブルスC級 Hブロック	市島 雅彦 矢崎 亮	柴田 悟 時崎 友光	堀田 佳之介 鈴川 朗広	勝敗	順位
	×	×	M 0-2 G 1-4 P 80-97		3
	○	○	M 1-1 G 2-3 P 82-90		2
	○	○	M 2-0 G 4-0 P 84-59		1

男子ダブルスC級 Iブロック	加藤 樹 橋口 郁幸	捧 勇次 森 寛貴	茂原 翔 渡邊 勇武	勝敗	順位
	○	○	M 2-0 G 4-0 P 84-52		1
	×	×	M 0-2 G 1-4 P 79-103		3
	×	○	M 1-1 G 2-3 P 81-89		2

男子ダブルスC級 決勝トーナメント

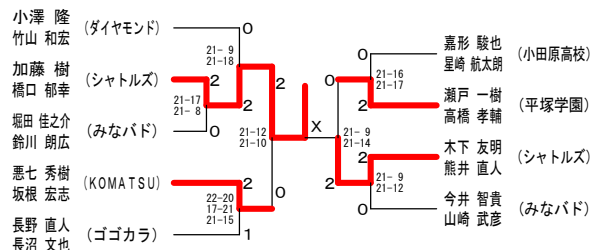

2014年度 冬季バドミントン大会

2014年11月22日
ひらつかサン・ライフアリーナ
平塚市バドミントン協会

女子ダブルスA級 Aブロック	永松田小松刈屋高橋	勝敗	順位
永田 恵美子 (しゃぼんだま)	○	M 1-2 G 3-4 P 116-133	3
小松 亜耶 (個人)	○	M 3-0 G 6-0 P 128-102	1
金子 由希恵	○	M 2-1 G 4-3 P 141-114	2
刈屋 ゆな (T-rise)	○	M 0-3 G 0-6 P 91-127	4
井上 愛理	○		
高橋 君枝 (FIRST STEP)	○		
小林 美穂	○		

女子ダブルスA級 Bブロック	市川磯村近藤藤池田	勝敗	順位
市川 真由子 (湘南ハリウッド◎)	○	M 0-2 G 0-4 P 62-84	3
磯村 優紀	○	M 1-1 G 3-2 P 91-87	2
近藤 志織 (みなバド)	○	M 2-0 G 4-1 P 104-86	1
安ヶ平 彩香	○		
池田 和美 (FIRST STEP)	○		
花田 菜摘	○		

女子ダブルスA級 決勝トーナメント

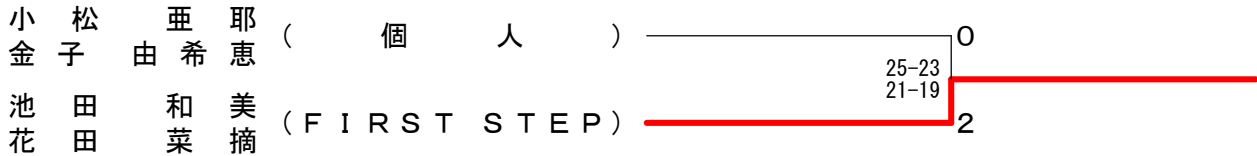

女子ダブルスB級 Aブロック	安友川久保井上	勝敗	順位
安友 彩夏 (大磯高校)	○	M 1-1 G 2-2 P 82-80	1
川口 睦葉	○	M 1-1 G 2-2 P 81-82	2
川久保 愛 (あられ)	○	M 1-1 G 2-2 P 78-79	3
小林 未来	○		
井上 絵理奈 (ゴゴカラ)	○		
青木 貴子	○		

女子ダブルスB級 Bブロック	西村鈴木松尾大場	勝敗	順位
西村 真由美 (FBC)	○	M 1-1 G 3-2 P 94-96	2
鈴木 麻代	○	M 0-2 G 1-4 P 83-99	3
松尾 育美 (小林塾)	○	M 2-0 G 4-2 P 118-100	1
井澤 まさみ	○		
大場 彩加 (大磯高校)	○		
及川 千尋	○		

女子ダブルスB級 決勝トーナメント

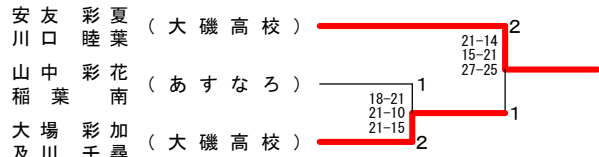

女子ダブルスB級 Cブロック	山中永留品川	勝敗	順位
山中 彩花 (あすなろ)	○	M 2-0 G 4-0 P 85-64	1
稲葉 南	○	M 0-2 G 0-4 P 46-84	3
永留 彩音 (大磯高校)	○	M 1-1 G 2-2 P 87-51	2
青木 彩音	○		
品川 香子 (湘南ハリウッド◎)	○		
時崎 めぐみ	○		

女子ダブルスC級 Bブロック	森菅間伊藤	勝敗	順位
森 愛子 (みなバド)	○	M 2-0 G 4-0 P 84-42	1
小林 真麻	○	M 0-2 G 0-4 P 27-84	3
菅間 菜月 (大住中学校)	○	M 1-1 G 4-0 P 87-51	2
長沼 怜奈	○		
伊藤 杏紗 (小田原高校)	○		
磯崎 令奈	○		

女子ダブルスC級 Aブロック	宮里小笠原戸崎	勝敗	順位
宮里 美春 (平塚学園)	○	M 1-1 G 2-2 P 79-77	2
加藤 千奈津	○	M 0-2 G 0-4 P 46-84	3
小笠原 佳愛 (浜岳中学校)	○	M 2-0 G 4-0 P 87-51	1
曾我 柚香	○		
戸崎 さやか (みなバド)	○		
奥山 由布子	○		

女子ダブルスC級 Cブロック	渡邊岩崎高橋	勝敗	順位
渡邊 紫音 (大磯高校)	○	M 0-2 G 1-4 P 75-98	3
桑尾 愛理	○	M 1-1 G 3-3 P 106-114	2
岩崎 史香 (平塚学園)	○	M 2-0 G 4-1 P 100-69	1
高橋 緑 (羽根ちゃんず)	○		
田中 雪乃	○		

女子ダブルスC級 Dブロック	大堀広沢三俣	勝敗	順位
大堀 みゆき (茅ヶ崎市役所)	○	M 2-0 G 4-0 P 84-35	1
斉藤 明歩 (平塚市役所)	○	M 0-2 G 0-4 P 19-84	3
広沢 沙季 (大住中学校)	○	M 1-1 G 4-1 P 104-87	2
三俣 真優 (大船高校)	○	M 1-1 G 2-2 P 66-50	2
飛崎 麻衣	○		

女子ダブルスC級 決勝トーナメント

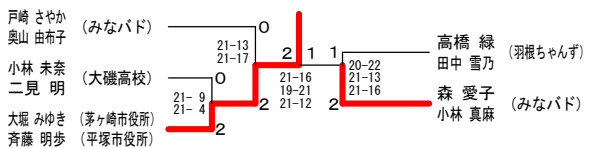

女子ダブルスC級 Eブロック	外山小二林森	勝敗	順位
外山 実奈 (小田原高校)	○	M 0-2 G 0-4 P 69-89	3
山崎 愛子	○	M 2-0 G 4-1 P 104-87	1
小林 未奈 (大磯高校)	○	M 1-1 G 3-2 P 108-105	2
二見 明	○		
森 千穂 (ハッピータイム)	○		
養島 朋美	○		

2014年度 冬季バドミントン大会

2014年11月22日
ひらつかサン・ライフアリーナ
平塚市バドミントン協会

男子シングルスA級 A ブ ロ ッ ク	小川	佃	小泉	石川	勝敗	順位
小川 晃弘 (眩リョーションズ)		○ 12-21 21-15 18-21	○ 10-21 18-21	○ 21-13 21-18	M 1-2 G 3-4 P 125-127	2
佃 和理 (箱根登山組)			○ 16-21 16-21	○ 20-22 21-15 17-21	M 1-2 G 3-5 P 144-154	3
小泉 翔太郎 (でん六スパイス)				○ 16-21 21-12 21-12	M 3-0 G 6-1 P 142-106	1
石川 朋貴 (個人)					M 1-2 G 3-5 P 134-158	4

男子シングルスA級 B ブ ロ ッ ク	男全	永嶋	小串	勝敗	順位
男全 圭人 (でん六スパイス)		○ 21-14 18-21 21-18	○ 21-14 21-12	M 2-0 G 4-1 P 102-79	1
永嶋 一博 (個人)			○ 13-21 17-21	M 0-2 G 1-4 P 83-102	3
小串 武之 (箱根登山組)				M 1-1 G 2-2 P 68-72	2

男子シングルスA級 C ブ ロ ッ ク	山下	小口	小山	勝敗	順位
山下 和樹 (チームカリスマ)		○ 14-21 13-21	○ 21-19 15-21 17-21	M 0-2 G 1-4 P 80-103	3
小口 昌悟 (個人)			○ 21-7 21-8	M 2-0 G 4-0 P 84-42	1
小山 太造 (シングルス同好会)				M 1-1 G 2-3 P 76-95	2

男子シングルスA級 決勝トーナメント

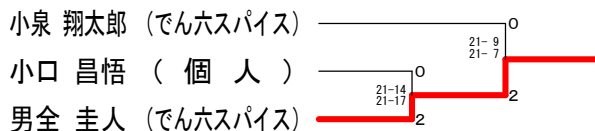

男子シングルスB級 A ブ ロ ッ ク	須藤	品田	平井	遊佐	勝敗	順位
須藤 宏明 (湘南ヴァランシ)		○ 21-13 21-9	○ 21-18 15-21 17-21	○ 17-21 21-15	M 3-0 G 6-1 P 143-103	1
品田 航平 (大船高校)			○ 14-21 18-21	○ 10-21 11-21	M 0-3 G 0-6 P 75-126	4
平井 凌 (大磯高校)				○ 5-21 12-21	M 1-2 G 3-4 P 112-133	3
遊佐 弘紀 (マロン会)					M 1-1 G 3-3 P 159-118	2

男子シングルスB級 B ブ ロ ッ ク	奈良	鈴木	藤木	勝敗	順位
奈良 大地 (マロン会)		○ 21-15 21-11	○ 24-22 21-18	M 2-0 G 4-0 P 87-66	1
鈴木 初人 (KOMATSU)			○ 12-21 10-21	M 0-4 G 0-4 P 48-84	3
藤木 雅直 (大磯高校)				M 1-1 G 2-2 P 82-67	2

男子シングルスB級 C ブ ロ ッ ク	安藤	村松	小笠原	勝敗	順位
安藤 裕隆 (ビリケン)		○ 24-26 12-21	○ 21-17 12-21 15-21	M 0-2 G 1-4 P 88-106	3
村松 直輝 (マロン会)			○ 22-21 25-27 21-12	M 2-0 G 4-1 P 116-96	1
小笠原 聡 (大船高校)				M 1-1 G 3-3 P 119-121	2

男子シングルスB級 D ブ ロ ッ ク	畦川	小島	米村	勝敗	順位
畦川 達矢 (FBC)		○ 18-21 10-21	○ 12-21 4-21	M 0-2 G 0-4 P 44-84	3
小島 孝明 (進友会)			○ 8-21 14-21	M 1-1 G 2-2 P 64-70	2
米村 聡志 (ビリケン)				M 2-0 G 4-0 P 84-38	1

男子シングルスB級 E ブ ロ ッ ク	高橋	松田	前園	勝敗	順位
高橋 浩一 (KOMATSU)		○ 18-21 8-21	○ 21-11 21-13	M 1-1 G 2-2 P 68-66	2
松田 拓也 (大野会)			○ 21-9 21-6	M 2-0 G 4-0 P 94-41	1
前園 紘人 (大船高校)				M 0-2 G 0-4 P 39-84	3

男子シングルスB級 F ブ ロ ッ ク	三上	喜多	大野	勝敗	順位
三上 一冬 (チームカリスマ)		○ 21-12 21-17	○ 21-11 21-12	M 2-0 G 4-0 P 84-52	1
喜多 翼 (箱根登山組)			○ 21-12 21-11	M 1-1 G 2-2 P 71-65	2
大野 健太 (鷹の爪団)				M 0-2 G 0-4 P 46-84	3

男子シングルスB級 決勝トーナメント

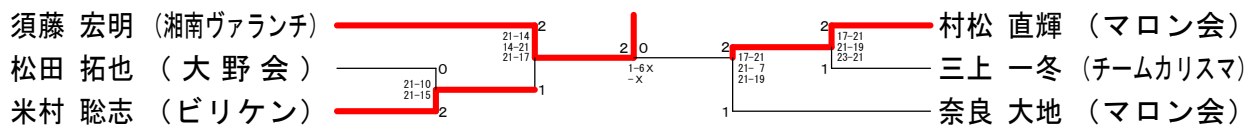

男子シングルスC級 決勝トーナメント

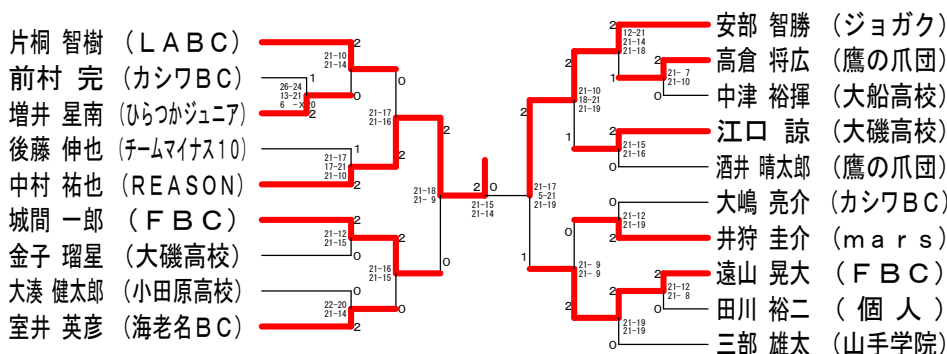

2014年度 冬季バドミントン大会

2014年11月22日
ひらつかサン・ライフアリーナ
平塚市バドミントン協会

男子シングルスC級 Aブロック	片桐	片野	梶	清水	勝敗	順位
片桐 智樹 (LABC)	○	○	○	○	M 3-0 G 6-0 P 126-32	1
片野 寛之 (大磯高校)	x	○	x	x	M 0-3 G 0-6 P 80-126	4
梶 寛和 (小田原高校)	x	○	○	○	M 1-2 G 2-4 P 88-105	3
清水 柚 (平塚学園)	x	○	○	○	M 2-1 G 4-2 P 95-96	2

男子シングルスC級 Bブロック	三部	立石	磯村	勝敗	順位
三部 雄太 (山手学院)	○	○	○	M 2-0 G 4-0 P 84-19	1
立石 康 (平塚学園)	x	○	x	M 0-2 G 0-4 P 27-84	3
磯村 祥希 (大磯高校)	x	○	○	M 1-1 G 2-2 P 55-63	2

男子シングルスC級 Cブロック	安部	平野	林	勝敗	順位
安部 智勝 (ジョガク)	○	○	○	M 2-0 G 4-0 P 84-22	1
平野 椋己 (大磯高校)	x	○	x	M 0-2 G 0-4 P 29-84	3
林 恭平 (小田原高校)	x	○	○	M 1-1 G 2-2 P 53-60	2

男子シングルスC級 Dブロック	室井	佐久間	宮崎	勝敗	順位
室井 英彦 (海老名BC)	○	○	○	M 2-0 G 4-0 P 84-46	1
佐久間 南生 (大磯高校)	x	○	x	M 0-2 G 0-4 P 55-84	3
宮崎 佑太 (平塚学園)	x	○	○	M 1-1 G 2-2 P 65-74	2

男子シングルスC級 Eブロック	城間	小塚	柏倉	勝敗	順位
城間 一郎 (FBC)	○	○	○	M 2-0 G 4-0 P 84-33	1
小塚 友裕 (小田原高校)	x	○	x	M 0-2 G 0-4 P 34-84	3
柏倉 大登 (大磯高校)	x	○	○	M 1-1 G 2-2 P 61-62	2

男子シングルスC級 Fブロック	酒井	上高原	今泉	勝敗	順位
酒井 晴太郎 (鷹の爪団)	○	○	○	M 2-0 G 4-0 P 84-52	1
上高原 翔 (大磯高校)	x	○	x	M 0-2 G 0-4 P 53-84	3
今泉 太貴 (小田原高校)	x	○	○	M 1-1 G 2-2 P 67-68	2

男子シングルスC級 Gブロック	大嶋	大友	今井	勝敗	順位
大嶋 亮介 (カシワBC)	○	○	○	M 2-0 G 4-0 P 84-32	1
大友 漱太 (平塚学園)	x	○	x	M 0-2 G 0-4 P 22-84	3
今井 雄大 (大磯高校)	x	○	○	M 1-1 G 2-2 P 68-58	2

男子シングルスC級 Hブロック	中村	荒木	鈴木	勝敗	順位
中村 祐也 (REASON)	○	○	○	M 2-0 G 4-0 P 84-21	1
荒木 大地 (小田原高校)	x	○	x	M 0-2 G 0-4 P 38-84	3
鈴木 崇斗 (鷹の爪団)	x	○	○	M 1-1 G 2-2 P 55-72	2

男子シングルスC級 Iブロック	後藤	石高	内藤	勝敗	順位
後藤 伸也 (チームマイナシ10)	○	○	○	M 2-0 G 4-0 P 84-30	1
石高 颯太郎 (大磯高校)	x	○	x	M 0-2 G 0-4 P 27-84	3
内藤 真充 (小田原高校)	x	○	○	M 1-1 G 2-2 P 64-61	2

男子シングルスC級 Jブロック	井狩	金子	今井	勝敗	順位
井狩 圭介 (mars)	○	○	○	M 2-0 G 4-0 P 84-37	1
金子 翔 (大磯高校)	x	○	x	M 0-2 G 0-4 P 41-84	3
今井 勇介 (小田原高校)	x	○	○	M 1-1 G 2-2 P 63-67	2

男子シングルスC級 Kブロック	江口	星野	石渡	勝敗	順位
江口 諒 (大磯高校)	○	○	○	M 2-0 G 4-0 P 87-39	1
星野 翔太 (平塚学園)	x	○	x	M 1-1 G 2-2 P 81-45	2
石渡 悠 (小田原高校)	x	○	○	M 0-2 G 0-4 P 0-84	3

男子シングルスC級 Lブロック	古田	二瓶	金子	勝敗	順位
古田 克海 (平塚学園)	○	○	○	M 1-1 G 2-2 P 79-76	2
二瓶 幸生 (鷹の爪団)	x	○	x	M 0-2 G 0-4 P 51-84	3
金子 瑠星 (大磯高校)	x	○	○	M 2-0 G 4-0 P 93-63	1

男子シングルスC級 Mブロック	大湊	斎藤	大滝	勝敗	順位
大湊 健太郎 (小田原高校)	○	○	○	M 2-0 G 4-0 P 84-32	1
斎藤 仁人 (FBC)	x	○	x	M 0-2 G 0-4 P 32-84	3
大滝 智也 (大船高校)	x	○	○	M 1-1 G 2-2 P 62-62	2

男子シングルスC級 Nブロック	中津	佐藤	小清水	勝敗	順位
中津 裕揮 (大船高校)	○	○	○	M 2-0 G 4-2 P 123-106	1
佐藤 翔太 (FBC)	x	○	x	M 1-1 G 3-2 P 102-105	2
小清水 侑紀 (小田原高校)	x	○	○	M 0-2 G 1-4 P 100-114	3

男子シングルスC級 Oブロック	遠山	鷹埜	高橋	勝敗	順位
遠山 晃大 (FBC)	○	○	○	M 2-0 G 4-0 P 84-44	1
鷹埜 匠 (大磯高校)	x	○	x	M 0-2 G 0-4 P 41-84	3
高橋 新 (ひらつかジュニア)	x	○	○	M 1-1 G 2-2 P 73-70	2

男子シングルスC級 Pブロック	増井	八本	早川	勝敗	順位
増井 星南 (ひらつかジュニア)	○	○	○	M 2-0 G 4-0 P 84-54	1
八本 昌士 (鷹の爪団)	x	○	x	M 1-1 G 2-2 P 73-59	2
早川 凌平 (平塚学園)	x	○	○	M 0-2 G 0-4 P 40-84	3

男子シングルスC級 Qブロック	秋本	前村	宮崎	勝敗	順位
秋本 亮太 (大磯高校)	○	○	○	M 1-1 G 2-3 P 80-97	2
前村 完 (カシワBC)	x	○	x	M 2-0 G 4-0 P 84-45	1
宮崎 雅広 (FBC)	x	○	○	M 0-2 G 1-4 P 77-99	3

男子シングルスC級 Rブロック	佐藤	田川	高柳	勝敗	順位
佐藤 克海 (小田原高校)	○	○	○	M 0-2 G 1-4 P 71-98	3
田川 裕二 (個人)	x	○	x	M 2-0 G 4-1 P 104-76	1
高柳 亮介 (鷹の爪団)	x	○	○	M 1-1 G 3-3 P 107-108	2

男子シングルスC級 Sブロック	野地	高倉	平岡	勝敗	順位
野地 柚吾 (平塚学園)	○	○	○	M 1-1 G 2-2 P 66-61	2
高倉 将広 (鷹の爪団)	x	○	x	M 2-0 G 4-0 P 84-37	1
平岡 幸登 (大磯高校)	x	○	○	M 0-2 G 0-4 P 32-84	3

2014年度 冬季バドミントン大会

2014年11月22日
ひらつかサン・ライフアリーナ
平塚市バドミントン協会

女子シングルスB級	佐藤	山浦	小澤	中出口	勝敗	順位
佐藤 未来 (大磯高校)		○ -x	○ 21-14 21-15	x 10-21 9-21	M 2-1 G 4-2 P 103-71	2
山浦 沙織 (個人)	x x-		x x-	x x-	M 0-3 G 0-6 P 0-126	4
小澤 侑生 (大磯高校)	x 14-21 15-21	○ -x		x 8-21 10-21	M 1-2 G 2-4 P 89-84	3
中出口 絵里 (平塚学園)	○ 21-10 21-9	○ -x	○ 21-8 21-10		M 3-0 G 6-0 P 126-37	1

女子シングルスC級 Aブロック	木下	大久保	勝敗	順位
木下 ふき (浜岳中学校)		○ 21-4 21-7	○ -x	M 2-0 G 4-0 P 84-11
カハラウカチア (浜岳中学校)	x 4-21 7-21	○ -x	M 1-1 G 2-2 P 53-42	2
大久保 遥 (小田原高校)	x x-	x x-	M 0-2 G 0-4 P 0-84	3

女子シングルスC級 Bブロック	富塚	佐伯	水島	勝敗	順位
富塚 萌 (FBC)		○ 21-10 21-10	○ 21-11 21-3	M 2-0 G 4-0 P 84-34	1
佐伯 陽菜 (浜岳中学校)	x 10-21 10-21		○ 21-4 21-18	M 1-1 G 2-2 P 62-64	2
水島 梨花 (浜岳中学校)	x 11-21 3-21	x 4-21 18-21		M 0-2 G 0-4 P 36-84	3

女子シングルスC級 Cブロック	江端	田島	中村	勝敗	順位
江端 芝樹子 (ビリケン)		○ 21-12 21-4	○ -x	M 2-0 G 4-0 P 84-16	1
田島 理那 (浜岳中学校)	x 12-21 4-21		○ -x	M 1-1 G 2-2 P 58-42	2
中村 愛華 (大住中学校)	x x-	x x-		M 0-2 G 0-4 P 0-84	3

女子シングルスC級 Dブロック	高橋	塚田	原田	勝敗	順位
高橋 理帆 (ひらつかジュニア)		○ 21-9 21-3	○ 21-7 21-9	M 2-0 G 4-0 P 84-28	1
塚田 愛弓 (浜岳中学校)	x 9-21 3-21		x 11-21 3-21	M 0-2 G 0-4 P 26-84	3
原田 ももこ (浜岳中学校)	x 7-21 9-21	○ 21-11 21-3		M 1-1 G 2-2 P 58-56	2

女子シングルスC級 Eブロック	笹沼	蓮實	内田	勝敗	順位
笹沼 春 (平塚学園)		x 21-15 11-21 17-21	x 17-21 15-21	M 0-2 G 1-4 P 81-99	3
蓮實 聖奈 (ひらつかジュニア)	x 15-21 21-11 21-17		x 19-21 14-21	M 1-1 G 2-3 P 90-91	2
内田 イオナ (浜岳中学校)	x 21-17 21-15	x 21-19 21-14		M 2-0 G 4-0 P 84-65	1

女子シングルスC級 Fブロック	石垣	荒井	岩本	勝敗	順位
石垣 亜衣莉 (小田原高校)		○ 21-3 21-3	○ 21-6 21-3	M 2-0 G 1-4 P 84-15	1
荒井 みずず (浜岳中学校)	x 3-21 3-21		x 16-21 9-21	M 0-2 G 0-4 P 31-84	3
岩本 菜々子 (浜岳中学校)	x 6-21 3-21	○ 21-16 21-9		M 1-1 G 2-2 P 51-67	2

女子シングルスC級 Gブロック	石井	柴田	稲毛	勝敗	順位
石井 亜麻美 (小田原高校)		x 8-21 7-21	x 14-21 13-21	M 0-2 G 0-4 P 42-84	3
柴田 涼花 (ひらつかジュニア)	○ 21-8 21-7		○ 21-11 21-16	M 2-0 G 4-0 P 84-42	1
稲毛 瞳 (浜岳中学校)	x 21-14 21-13	x 11-21 16-21		M 1-1 G 2-2 P 69-69	2

女子シングルスC級 Hブロック	金井	小松	岩元	勝敗	順位
金井 萌 (大住中学校)		○ 21-7 21-5	○ 21-16 21-8	M 2-0 G 4-0 P 84-36	1
小松 歩純 (浜岳中学校)	x 7-21 5-21		○ 21-19 21-17	M 1-1 G 2-2 P 54-78	2
岩元 理華子 (平塚学園)	x 16-21 8-21	x 19-21 17-21		M 0-2 G 0-4 P 60-84	3

女子シングルスC級 Iブロック	渋谷	柴田	青柳	勝敗	順位
渋谷 梨花 (浜岳中学校)		○ 21-7 21-9	○ 21-15 21-11	M 2-0 G 4-0 P 84-42	1
柴田 雪花 (ひらつかジュニア)	x 7-21 9-21		x 13-21 15-21	M 0-2 G 0-4 P 44-84	3
青柳 美里 (大磯高校)	x 15-21 11-21	○ 21-13 21-15		M 1-1 G 2-2 P 68-70	2

女子シングルスC級 Jブロック	小清水	永岡	一杉	勝敗	順位
小清水 美幸 (平塚学園)		○ 21-7 21-10	○ 21-23 21-19 21-13	M 2-0 G 4-1 P 105-72	1
永岡 明華 (浜岳中学校)	x 7-21 10-21		x 21-15 17-21 16-21	M 0-2 G 1-4 P 71-99	3
一杉 くるみ (大住中学校)	x 23-21 19-21 13-21	○ 15-21 21-17 21-16		M 1-1 G 3-3 P 112-117	2

女子シングルスC級 Kブロック	児玉	山口	品川	勝敗	順位
児玉 里咲 (大磯高校)		○ 21-9 21-11	○ 17-21 21-16 21-12	M 2-0 G 4-1 P 101-69	1
山口 真優 (浜岳中学校)	x 9-21 11-21		x 10-21 17-21	M 0-2 G 0-4 P 47-84	3
品川 凜緒 (ひらつかジュニア)	x 21-17 16-21 12-21	○ 21-10 21-17		M 1-1 G 3-2 P 91-86	2

女子シングルスC級 Lブロック	浅川	高橋	田村	勝敗	順位
浅川 初音 (大磯高校)		○ 21-9 21-12	x 21-11 19-21 16-21	M 1-1 G 3-2 P 98-74	2
高橋 由衣 (大住中学校)	x 9-21 12-21		x 14-21 9-21	M 0-2 G 0-4 P 44-84	3
田村 渚 (浜岳中学校)	○ 11-21 21-19 21-16	○ 21-14 21-9		M 2-0 G 4-1 P 95-79	1

女子シングルスC級 決勝トーナメント

