

2016年度 会長杯バドミントン大会

2016年6月18日

平塚市バドミントン協会

男子ダブルスA級	須藤 掛布	小倉 拓己 いづみ 諒一	大内 天 鳥原 浩二	近藤 純 谷平 洋介	勝敗	順位
須藤 宏明 (湘南ヴァランチ) 掛布 洋平	○	× 18-21 21-15 16-21	○ 21-16 21-15	× 21-15 14-21 17-21	M 1-2 G 4-4 P 149-145	3
小倉 拓己 (C B C) いづみ 諒一	○ 21-18 15-21 21-16	○	○ 21-11 21-14	× 17-21 21-19 16-21	M 2-1 G 5-3 P 153-141	2
大内 天 (湘南ヴァランチ) 鳥原 浩二	× 16-21 15-21	× 11-21 14-21	○	× 5-21 11-21	M 0-3 G 0-6 P 72-126	4
近藤 純 (C B C) 谷平 洋介	○ 15-21 21-14 21-17	○ 21-17 19-21 21-16	○ 21-5 21-11	○	M 3-0 G 6-2 P 160-122	1

男子ダブルスB級 Aブロック	木内 航 田辺 卓	内藤 卓 関谷 遠平 藤井 智也	谷井 智也 坂井 真吾 瀬戸 祐介	井戸 祐介 小田桐 孝憲 影山 力生	勝敗	順位
木内 航機 (個人) 田辺 卓	○	○ 21-18 21-19	○ 21-16 21-13	× 14-21 14-21	M 2-1 G 4-2 P 112-108	2
関谷 遠平 (たまばと。) 藤井 智也	× 18-21 19-21	○	○ 21-11 21-18	× 15-21 18-21	M 1-2 G 2-4 P 112-113	3
坂井 真吾 (湘南ヴァランチ) 瀬戸 祐介	× 16-21 13-21	× 11-21 18-21	○	× 15-21 15-21	M 0-3 G 0-6 P 88-126	4
小田桐 孝憲 (愛甲羽球会) 影山 力生	○ 21-14 21-14	○ 21-15 21-18	○ 21-15 21-15	○	M 3-0 G 6-0 P 126-91	1

男子ダブルスB級 Bブロック	奥田 一宏 大川 浩英	成 萬 上野 圭吾	中村 俊 鈴木 蒼大	勝敗	順位
奥田 一宏 (FIRST STEP) 大川 浩英	○	○ 16-21 21-14 21-12	○ 21-15 21-9	M 2-0 G 4-1 P 100-71	1
成 萬 析 (C B C) 上野 圭吾	× 21-16 14-21 12-21	○	× 21-12 16-21 22-24	M 0-2 G 2-4 P 106-115	3
中村 俊 (たまばと。) 鈴木 蒼大	× 15-21 9-21	○ 12-21 21-16 24-22	○	M 1-1 G 2-3 P 81-101	2

男子ダブルスB級 Cブロック	江崎 清 横関 貞夫	高橋 雄 岡 知宏	菊池 善 井出 洋介	勝敗	順位
江崎 清 (HSB) 横関 貞夫	○	× 22-24 21-16 15-21	○ 21-16 21-9	M 1-1 G 3-2 P 100-86	2
高橋 雄 皓 (ALL CERA~オールセラ~) 岡 知宏	○ 24-22 16-21 21-15	○	○ 21-18 21-18	M 2-0 G 4-1 P 103-94	1
菊池 善 武 (湘南ヴァランチ) 井出 洋介	× 16-21 9-21	× 18-21 18-21	○	M 0-2 G 0-4 P 61-84	3

男子ダブルスB級 決勝トーナメント



男子ダブルスC級

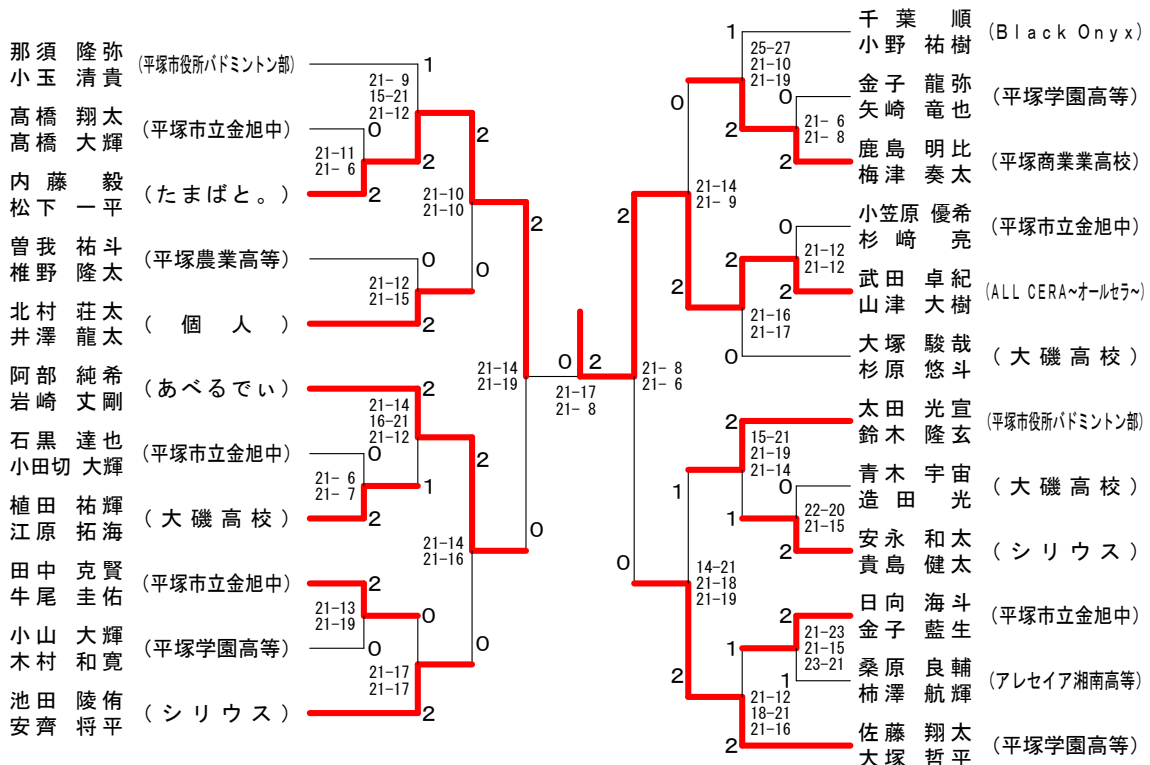

2016年度 会長杯バドミントン大会

2016年6月18日

平塚市バドミントン協会

女子ダブルスA級	永松 田山	佐藤 藤澤	市川 爲田	爲田 ケラハー	勝敗	順位
永田 恵美子 (しゃぼんだま)		○ 21-14 21-19	× 14-21 18-21	× 9-21 24-22 5-21	M 1-2 G 3-4 P 112-139	3
佐藤 典子 (鉄筋コンクリート)	× 14-21 19-21		× 21-18 19-21 16-21	× 15-21 18-21	M 0-3 G 1-6 P 122-144	4
市川 由莉子 (湘南ハリウッド◎)	○ 21-14 21-18	○ 18-21 21-19 21-16		× 19-21 16-21	M 2-1 G 4-3 P 137-130	2
爲田 有香 (湘南ヴァランチ)	○ 21-9 22-24 21-5	○ 21-15 21-18	○ 21-19 21-16		M 3-0 G 6-1 P 148-106	1

女子ダブルスB級 Aブロック	加藤 亀井	藤井 鈴	本木 前	田島 原	勝敗	順位
加藤 愛海 (平塚学園高等学校)		× 21-14 10-21 11-21	× 21-18 15-21 14-21	○ 21-4 21-13	M 1-2 G 4-4 P 134-133	3
藤本 侑夏 (平塚市立山城中学校)	○ 14-21 21-10 21-11		○ 18-21 21-15 21-13	× 21-11 18-21	M 2-1 G 5-4 P 173-144	2
前田 江利花 (肉羽球)	○ 18-21 21-15 21-14	× 21-18 15-21 18-21		○ 23-21 21-14	M 2-1 G 5-3 P 153-145	1
原 由菜 (平塚学園高等学校)	× 4-21 13-21	○ 11-21 21-18 21-18	× 21-23 14-21		M 1-2 G 2-5 P 105-143	4

女子ダブルスB級 Bブロック	佐藤 真壁	関口 壺井	山口 前	高前 山	勝敗	順位
佐藤 未来 (個人)		× 8-21 15-21	○ 21-19 21-17		M 1-1 G 2-2 P 65-78	2
関口 香菜 (C B C)	○ 21-8 21-15		○ 21-6 21-13		M 2-0 G 4-0 P 84-42	1
高山 紗季 (平塚学園高等学校)	× 19-21 17-21	× 6-21 13-21			M 0-2 G 0-4 P 55-84	3

女子ダブルスB級 決勝トーナメント

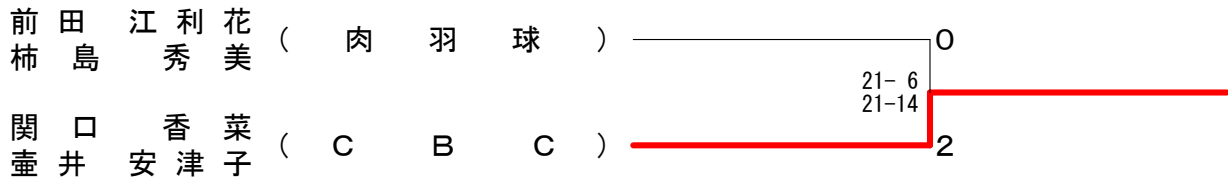

女子ダブルスC級

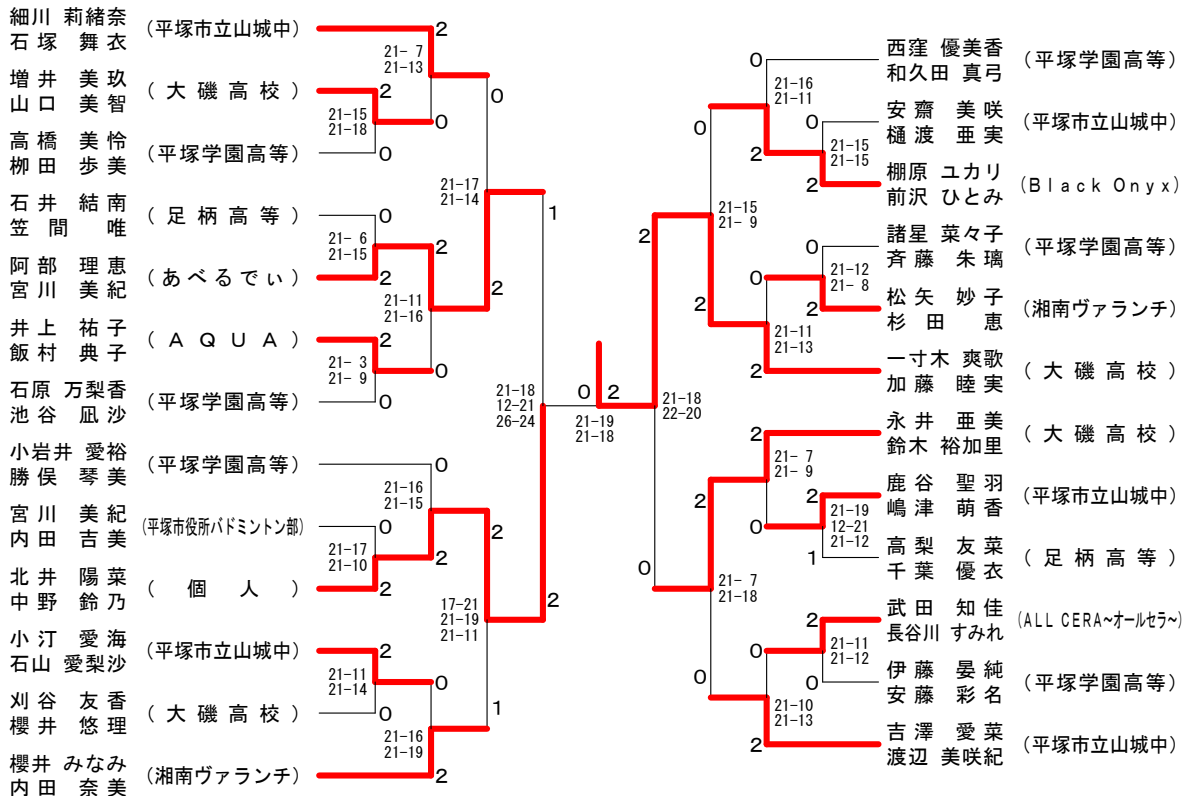

女子ダブルス中学生以下の部

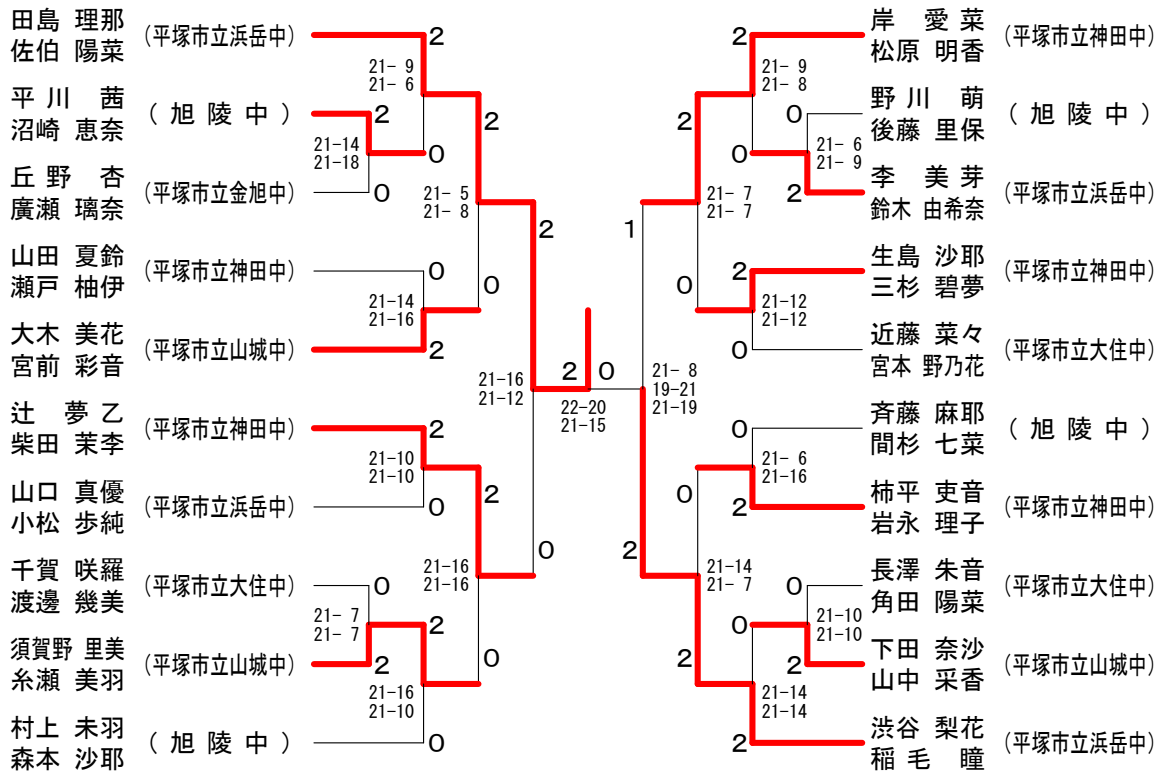

2016年度 会長杯バドミントン大会

2016年6月18日

平塚市バドミントン協会

男子シングルスA級	小川	米村	田沼	西	小山	勝敗	順位
小川 晃弘 (日立ソリューションズ)		○ 21-16 21-18	× 8-21 11-21	○ 22-20 19-21 21-10	× 14-21 9-21	M 2-2 G 4-5 P 146-169	3
米村 聡志 (B2B)	× 16-21 18-21		× 12-21 16-21	○ 21-6 17-21 21-19	× 21-15 19-21 14-21	M 1-3 G 3-7 P 175-187	5
田沼 旅宇 (CBC)	○ 21-8 21-11	○ 21-12 21-16		○ 21-12 21-10	○ 21-7 21-10	M 4-0 G 8-0 P 168-86	1
西 海斗 (平塚農業高等学校)	× 20-22 21-19 10-21	× 6-21 21-17 19-21	× 12-21 10-21		○ 21-19 18-21 21-19	M 1-3 G 4-7 P 179-222	4
小山 太造 (シングルス同好会)	○ 21-14 21-9	○ 15-21 21-19 21-14	× 7-21 10-21	× 19-21 21-18 19-21		M 2-2 G 5-5 P 175-179	2

男子シングルスB級

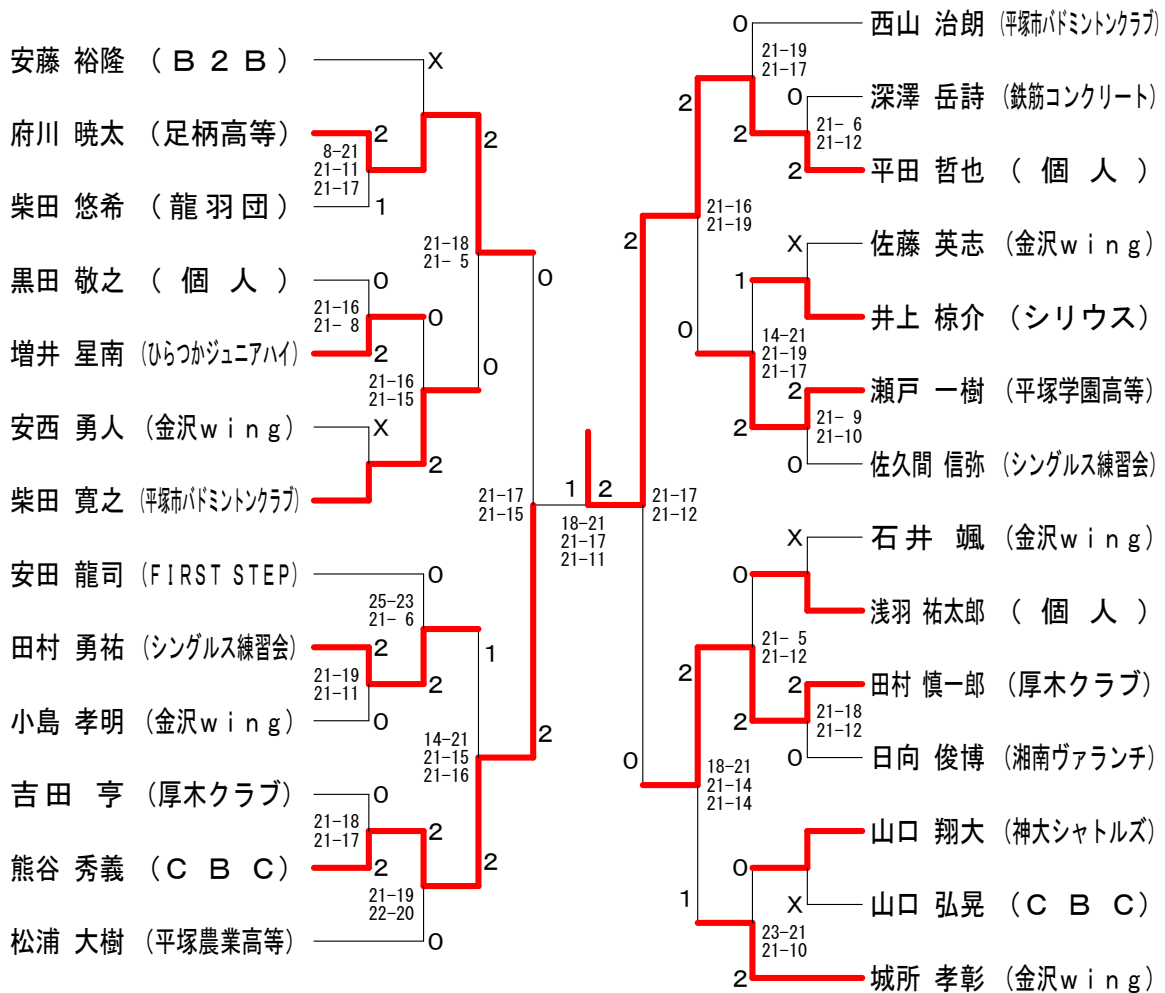

男子シングルスC級

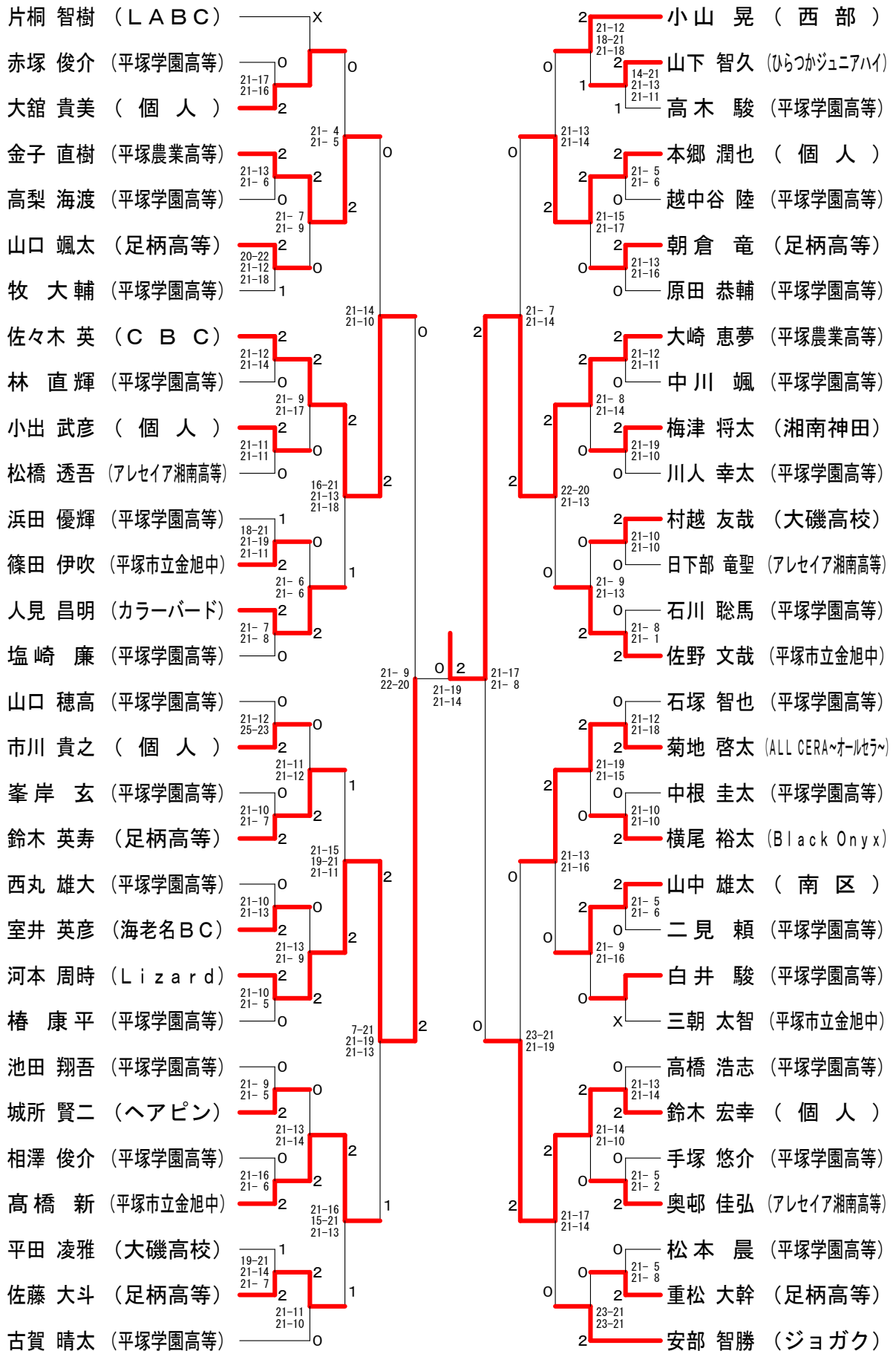

2016年度 会長杯バドミントン大会

2016年6月18日

平塚市バドミントン協会

女子シングルスA級	羅	加藤	左右木	勝敗	順位
羅 鴨鴨 (C B C)		x x-	x x-	M 0-2 G 0-4 P 0-84	3
加藤 彩花 (足柄高等学校)	o -x		o 21-16 21-14	M 2-0 G 4-0 P 84-30	1
左右木 歩未 (平塚農業高等学校)	o -x	x 16-21 14-21		M 1-1 G 2-2 P 72-42	2

女子シングルスB級 Aブロック	木下	西田	石塚	勝敗	順位
木下 ふき (平塚市立浜岳中学校)		o 21-11 21-17	x 10-21 6-21	M 1-1 G 2-2 P 58-70	2
西田 聖菜 (平塚学園高等学校)	x 11-21 17-21		x 6-21 6-21	M 0-2 G 0-4 P 40-84	3
石塚 愛里菜 (大磯高校)	o 21-10 21-6	o 21-6 21-6		M 2-0 G 4-0 P 84-28	1

女子シングルスB級 Bブロック	相良	近岡	窪田	勝敗	順位
相良 実咲 (平塚学園高等学校)		x 20-22 11-21	x 15-21 21-23	M 0-2 G 0-4 P 67-87	3
近岡 ささみ (C B C)	o 22-20 21-11		o 21-11 21-17	M 2-0 G 4-0 P 85-59	1
窪田 果歩 (湘南ヴァランチ)	o 21-15 23-21	x 11-21 17-21		M 1-1 G 2-2 P 72-78	2

女子シングルスB級 決勝トーナメント

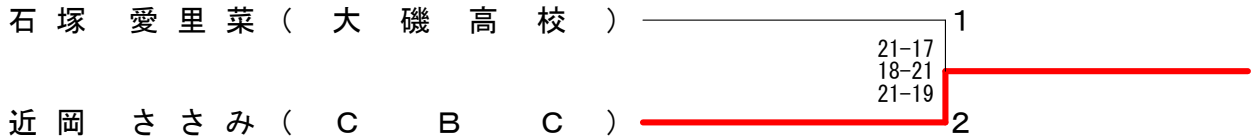

女子シングルスC級

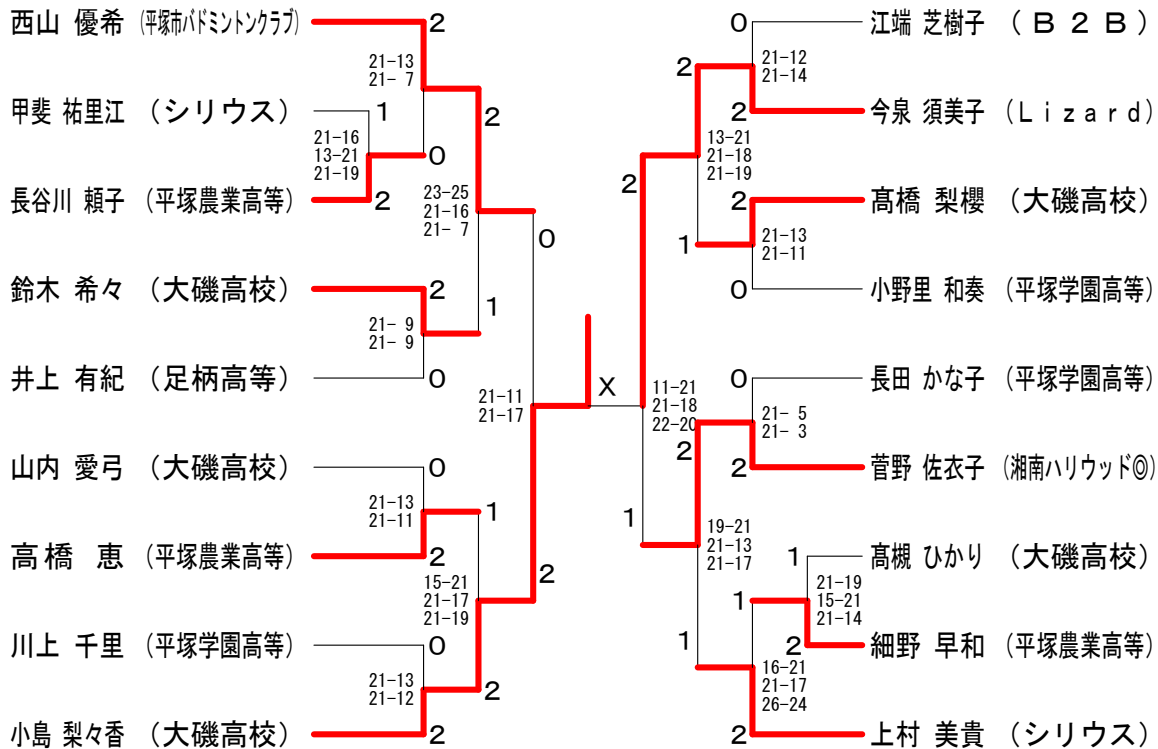

女子シングルス中学生以下の部

