

2018年度 春季バドミントン大会

2018年4月14日
平塚市バドミントン協会

男子ダブルスA級 Aブロック	北郷慶秋 田村大樹	大久保典史 岩元仁志	内田 永嶋	勝敗	順位
北郷慶秋 (熊連)	○	× 21-16 16-21 18-21	× 16-21 16-21	M 0-2 G 1-4 P 87-100	3
大久保典史 (じんましんどロップ)	○ 16-21 21-16 21-18	○	× 11-21 21-17 22-24	M 1-1 G 3-3 P 112-117	2
内田佳助 (藤沢市)	○ 21-16 21-16	○ 21-11 17-21 24-22	○	M 2-0 G 4-1 P 104-86	1

男子ダブルスA級 Bブロック	島村 瞬彬	山本 富岡	三本 瀬本	勝敗	順位
島村瞬彬 (平塚ワシントン)	○	○ 21-7 21-7	○ 21-13 21-14	M 2-0 G 4-0 P 84-41	1
山本大介 (遊求会)	× 7-21 7-21	○	× 25-27 16-21	M 0-2 G 0-4 P 55-90	3
三本和広 (チームカリスマ)	× 13-21 14-21	○ 27-25 21-16	○	M 1-1 G 2-2 P 75-83	2

男子ダブルスA級 Cブロック	本田 鈴木	土井 後藤	西川 川	勝敗	順位
本田達也 (91会)	○	○ 21-23 18-21	× 13-21 18-21	M 1-1 G 2-2 P 31-42	2
土井彬史 (一般)	× x-x	○	× x-x	M 0-2 G 0-4 P 0-0	3
西川拓弥 (KOMATSU)	○ 21-13 21-18	○ x-x	○	M 2-0 G 4-0 P 42-31	1

男子ダブルスA級 決勝トーナメント

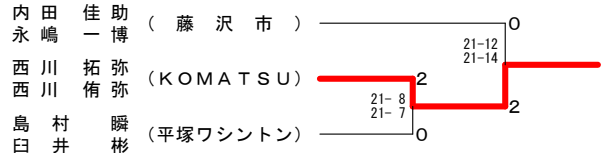

男子ダブルスB級 Aブロック	山下 松澤	横尾 裕太	仲須 智大	勝敗	順位
山下和樹 (チームカリスマ)	○	× 21-23 12-21	× 18-21 8-21	M 0-2 G 1-4 P 80-98	3
横尾裕太 (チーム甘党)	○ 23-21 12-21 21-12	○	× 15-21 19-21	M 1-1 G 2-3 P 90-96	2
仲須智大 (湘南ヴァランチ)	○ 21-18 21-8	○ 21-15 21-19	○	M 2-0 G 4-0 P 84-60	1

男子ダブルスB級 Bブロック	本庄 鈴木	小野 佐々木	池谷 拓斗	勝敗	順位
本庄隆之 (湘南ヴァランチ)	○	○ 19-21 21-16 21-12	× 16-21 16-21	M 1-1 G 2-3 P 93-91	2
小野祐樹 (チーム甘党)	× 21-19 16-21 12-21	○	× 10-21 9-21	M 0-2 G 1-4 P 68-103	3
池谷拓 (池田家)	○ 21-16 21-16	○ 21-10 21-9	○	M 2-0 G 4-0 P 84-51	1

男子ダブルスB級 決勝トーナメント

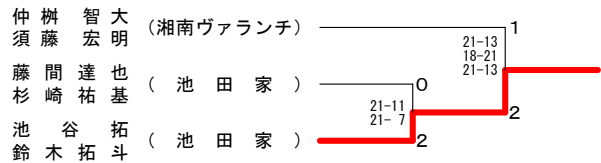

男子ダブルスB級 Cブロック	藤間達也 杉崎祐基	上田和明 清水祥一郎	藤村 村	勝敗	順位
藤間達也 (池田家)	○	○ 14-21 21-15 21-16	○ 21-13 21-13	M 2-0 G 4-1 P 98-78	1
上田和明 (will)	× 21-14 15-21 16-21	○	○ 21-15 21-13	M 1-1 G 3-2 P 94-84	2
藤村宏輝 (阪本塾)	× 13-21 13-21	× 15-21 13-21	○	M 0-2 G 0-4 P 54-84	3

男子ダブルスC級 Aブロック	加藤 河村	柴本 添田	柴本 猿渡	勝敗	順位
加藤毅 (YBC茅ヶ崎)	○	○ 23-21 21-19	○ 21-5 21-6	M 2-0 G 4-0 P 86-51	1
柴本将永 (金旭中学校)	× 21-23 19-21	○	○ 21-14 21-11	M 1-1 G 2-2 P 82-69	2
柴本龍之介 (旭陵中学校)	× 5-21 6-21	× 14-21 11-21	○	M 0-2 G 0-4 P 36-84	3

男子ダブルスC級 Bブロック	池田 蒺	江村 方	山藤 上	勝敗	順位
池田陵侑 (平単会)	○	○ 21-14 19-21 21-12	○ 21-10 21-5	M 2-0 G 4-1 P 103-62	1
江藤聖弥 (金旭中学校)	× 14-21 21-19 12-21	○	○ 21-16 21-6	M 1-1 G 3-2 P 89-83	2
山瀬龍之介 (旭陵中学校)	× 10-21 5-21	× 16-21 6-21	○	M 0-2 G 0-4 P 37-84	3

男子ダブルスC級 Cブロック	西山 池	横山 牛尾	渡辺 上	勝敗	順位
西山友真 (旭陵中学校)	○	○ 20-22 21-12 21-17	○ 21-17 21-12	M 2-0 G 4-1 P 104-80	1
横山颯大 (金旭中学校)	× 22-20 12-21 17-21	○	○ 20-21 12-21 21-18	M 1-1 G 3-3 P 110-122	2
渡辺大介 (湘南神田)	× 17-21 12-21	× 21-23 21-15 18-21	○	M 0-2 G 1-4 P 89-101	3

男子ダブルスC級 Dブロック	竹中 小	三朝 関根	吉長 朱	勝敗	順位
竹中力 (ジャスタウェイ)	○	○ 21-17 21-13	○ 21-15 18-21 22-20	M 2-0 G 4-1 P 103-86	1
三朝創太 (金旭中学校)	× 17-21 13-21	○	○ 9-21 21-13 21-16	M 1-1 G 2-3 P 81-92	2
吉長隼志 (羽遊(ウユ)倶楽部)	× 15-21 21-18 20-22	× 21-9 13-21 16-21	○	M 0-2 G 2-4 P 106-112	3

男子ダブルスC級 Eブロック	高橋 吉田	阿部 齋藤	馬部 豊	勝敗	順位
高橋竜也 (ぼるんテ!?)	○	○ 21-17 21-14	○ 21-19 21-14	M 2-0 G 4-0 P 84-64	1
阿部将偉 (平単会)	× 17-21 14-21	○	○ 21-16 21-11	M 1-1 G 2-2 P 73-69	2
馬部大地 (旭陵中学校)	× 19-21 14-21	× 16-21 11-21	○	M 0-2 G 0-4 P 60-84	3

男子ダブルスC級 決勝トーナメント

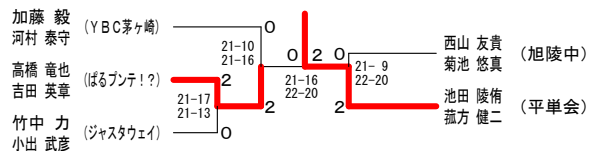

2018年度 春季バドミントン大会

2018年4月14日
平塚市バドミントン協会

女子ダブルスA B級 Aブロック	船山 隅	高橋治香 田中絵理子	内 櫻	田 井	澤 大	勝 敗	順位
船山 純子 隅田 安希子 (teamF)	○	○	○	○	M 3-0 G 6-0 P 126-80	1	
高橋 治香 田中 絵理子 (will)	×	○	○	○	M 2-1 G 4-3 P 140-106	2	
内田 奈美 櫻井 みなみ (湘南ヴァランチ)	×	×	○	×	M 0-3 G 0-6 P 65-126	4	
井澤 まさみ 大和 美和子 (平塚市バドミントンクラブ)	×	×	○	×	M 1-2 G 3-4 P 107-126	3	

女子ダブルスA B級 Bブロック	福 樋	田 口	菅 野	井 出	勝 敗	順位
福田 史歩子 樋口 春香 (遊求会)	○	○	×	×	M 1-1 G 2-2 P 69-75	2
菅野 佐衣子 酒井 真佐美 (湘南ハリウッド◎)	×	×	○	×	M 0-2 G 0-4 P 63-84	3
井出 直美 杉田 恵 (湘南ヴァランチ)	○	○	○	○	M 2-0 G 4-0 P 84-57	1

女子ダブルスA B級 決勝トーナメント

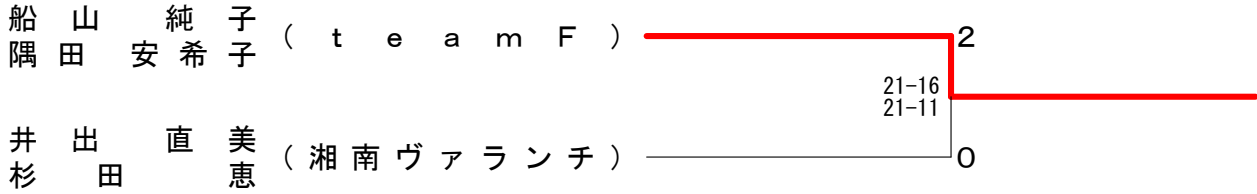

女子ダブルスC級 Aブロック	甲山	斐下	小 矢	川 野	佐 福	藤 山	勝 敗	順位
甲斐 祐里江 山下 真由美 (平単会)	○	○	○	○	M 2-0 G 4-0 P 84-38	1		
小川 瞳輝 矢野 瑞希 (大住中学校)	×	×	○	○	M 0-2 G 1-4 P 67-103	3		
佐藤 花凜 福山 日和子 (浜岳中学校)	×	○	○	○	M 1-1 G 2-3 P 85-95	2		

女子ダブルスC級 Bブロック	峯 廣	田 部	青 深	柳 新	水 谷	勝 敗	順位
峯田 美穂 廣部 めぐみ (ジャスタウェイ)	○	○	×	×	M 1-1 G 3-2 P 51-57	2	
青柳 千結 深田 倫未 (大住中学校)	×	×	○	○	M 2-0 G 4-1 P 57-51	1	
水谷 咲良 新井 愛実 (浜岳中学校)	×	×	×	×	M 0-2 G 0-4 P 0-0	3	

女子ダブルスC級 Cブロック	松 小	井 林	秋 土	山 屋	阿 皆	部 川	勝 敗	順位
松井 みどり 小林 茜 (ワンリーフ)	○	○	×	×	M 0-2 G 1-4 P 67-98	3		
秋山 真理奈 土屋 琴音 (大住中学校)	○	○	○	○	M 2-0 G 4-0 P 84-44	1		
阿部 真花 皆川 七海 (浜岳中学校)	○	○	×	×	M 1-1 G 2-3 P 84-93	2		

女子ダブルスC級 Dブロック	市 細	川 川	高 佐	田 伯	山 二	口 井	勝 敗	順位
市川 夏緒子 細川 莉沙 (大住中学校)	○	○	○	○	M 2-0 G 4-0 P 84-30	1		
高田 凜 佐伯 柚花 (浜岳中学校)	×	×	○	○	M 1-1 G 2-2 P 60-68	2		
山口 夏奈 二井 ななみ (浜岳中学校)	×	×	×	×	M 0-2 G 0-4 P 38-84	3		

女子ダブルスC級 Eブロック	桑 室	原 伏	大 綿	竹 貴	近 岩	藤 本	勝 敗	順位
桑原 里和 室伏 優花 (浜岳中学校)	○	○	×	○	M 1-1 G 2-2 P 49-75	2		
大竹 優笑 綿 貴 瑞香 (平塚イーグレット)	○	○	○	○	M 2-0 G 4-0 P 84-26	1		
近藤 美緒 岩本 祥子 (浜岳中学校)	×	×	×	×	M 0-2 G 0-4 P 52-84	3		

女子ダブルスC級 Fブロック	古 高	賀 田	工 橋	藤 本	野 吉	本 川	勝 敗	順位
古賀 有紗 高田 奈々実 (平塚イーグレット)	○	○	×	×	M 0-2 G 0-4 P 32-84	3		
工藤 小春 橋本 麻鈴 (個人)	○	○	○	○	M 2-0 G 4-0 P 84-48	1		
野本 彩心 吉川 小雪 (浜岳中学校)	○	○	×	×	M 1-1 G 2-2 P 73-57	2		

女子ダブルスC級 決勝トーナメント

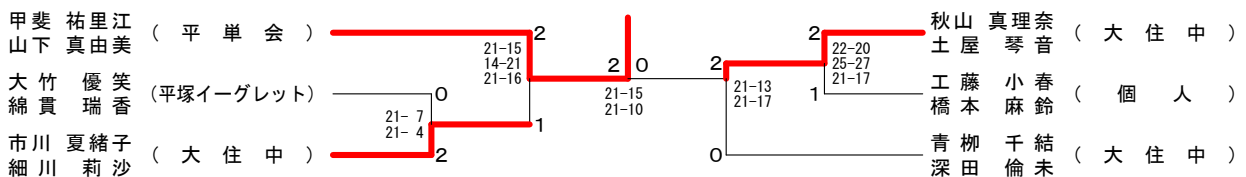

男子シングルスA級 Aブロック	小川	鈴木朗	津村翔	谷口	勝敗	順位
小川晃弘(日リリジョンズ)		○ 21-7 21-12	× 8-21 12-21	○ -X -X	M 2-1 G 4-2 P 62-61	2
鈴木朗(萩中)	× 7-21 12-21		× 10-21 7-21	○ -X -X	M 1-2 G 2-4 P 36-34	3
津村翔(青春みかん味)	○ 21-8 21-12	○ 21-10 21-7		○ -X -X	M 3-0 G 6-0 P 84-37	1
谷口和成(遊求会)	× -X -X	× -X -X	× -X -X		M 2-3 G 0-6 P 0-0	4

男子シングルスA級 Bブロック	平田	高畑航太	三上	勝敗	順位
平田哲也(個人)		○ -X -X	○ 21-13 23-21	M 2-0 G 4-0 P 44-34	1
高畑航太(sunshine)	× X- X-		× X- X-	M 0-2 G 0-4 P 0-0	3
三上 一冬(チームカリスマ)	× 13-21 21-23	○ -X -X		M 1-1 G 2-2 P 34-44	2

男子シングルスA級 決勝トーナメント

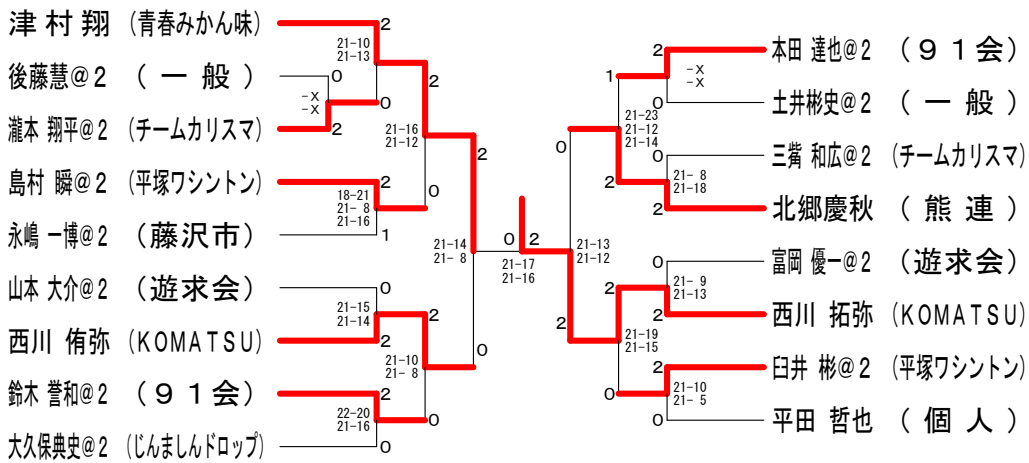

男子シングルスB級 Aブロック	鈴木航一郎	岡本隆之	樋口	宮下	勝敗	順位
鈴木航一郎(青春みかん味)		○ 21-8 16-21	○ 21-19 21-19	○ 21-19 12-21 24-22	M 2-1 G 5-3 P 153-150	2
岡本隆之(個人)	○ 9-21 21-17		○ 21-17 21-14	× 17-21 9-21	M 2-1 G 4-3 P 118-127	3
樋口 仁郎 (YBC茅ヶ崎)	× 19-21 19-21	× 17-21 14-21		× 9-21 17-21	M 0-3 G 0-6 P 95-126	4
宮下 拓 (チームカリスマ)	○ 19-21 21-12 22-24	○ 21-17 21-9	○ 21-9 21-17		M 2-1 G 5-2 P 146-109	1

男子シングルスB級 Bブロック	筒井優斗	三部雄太	松平	勝敗	順位
筒井優斗(T-rise)		× 13-21 18-21	○ 21-16 23-21	M 1-1 G 2-2 P 75-79	2
三部雄太(青春みかん味)	○ 21-13 21-18		○ 21-13 21-13	M 2-0 G 4-0 P 84-57	1
松平 裕一郎(個人)	× 16-21 21-23	× 13-21 13-21		M 0-2 G 0-4 P 63-86	3

男子シングルスB級 決勝トーナメント

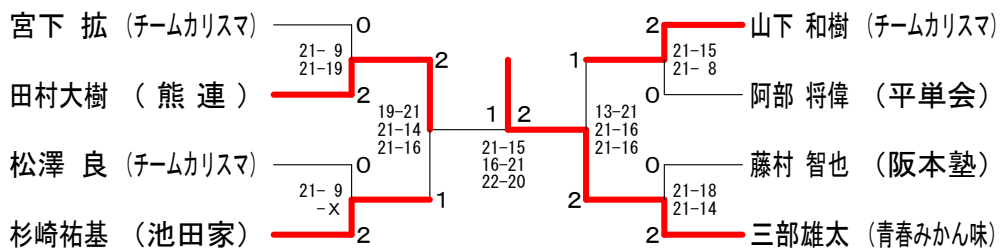

2018年度 春季バドミントン大会

2018年4月14日
平塚市バドミントン協会

男子シングルスC級 A ブ ロ ッ ク	田代俊介	宮崎	藤崎	福島	勝敗	順位
田代俊介 (池田家)	○	○	○	○	M 3-0 G 6-0 P 126-65	1
宮崎 司 (金旭中学校)	×	○	○	○	M 0-2 G 0-4 P 72-126	4
藤崎 真明 (旭陵中学校)	×	○	○	○	M 2-1 G 4-2 P 108-92	2
福島 海 (金旭中学校)	×	○	○	○	M 1-2 G 2-4 P 87-110	3

男子シングルスC級 B ブ ロ ッ ク	城所	相崎雄太	加藤	勝敗	順位
城所 大成 (金旭中学校)	○	○	○	M 2-0 G 4-1 P 107-72	1
相崎雄太 (青春みかん味)	×	○	○	M 1-1 G 3-2 P 99-85	2
加藤 拓樹 (旭陵中学校)	×	×	○	M 0-2 G 0-4 P 35-84	3

男子シングルスC級 C ブ ロ ッ ク	森	足立	土屋	勝敗	順位
森 風太 (金旭中学校)	○	○	○	M 2-0 G 4-0 P 84-38	1
足立 和夫 (フリー)	×	○	○	M 0-2 G 0-4 P 29-84	3
土屋 慶太 (旭陵中学校)	×	○	○	M 1-1 G 2-2 P 79-64	2

男子シングルスC級 D ブ ロ ッ ク	織間	木村	金子	勝敗	順位
織間 宏幸 (平和台BC)	○	○	○	M 2-0 G 4-0 P 84-19	1
木村 大生 (金旭中学校)	×	○	○	M 1-1 G 2-2 P 54-62	2
金子 瑠生 (金旭中学校)	×	×	○	M 0-2 G 0-4 P 27-84	3

男子シングルスC級 E ブ ロ ッ ク	原田	安達	笹尾	勝敗	順位
原田 琉生 (個人)	○	○	○	M 2-0 G 4-0 P 42-14	1
安達 毅 (平単会)	×	○	○	M 0-2 G 0-4 P 0-0	3
笹尾 和希 (金旭中学校)	×	○	○	M 1-1 G 2-2 P 14-42	2

男子シングルスC級 F ブ ロ ッ ク	本田匠	杉山	真壁	勝敗	順位
本田匠 (青春みかん味)	○	○	○	M 2-0 G 4-0 P 84-48	1
杉山 蓮 (旭陵中学校)	×	○	○	M 1-1 G 2-2 P 65-62	2
真壁 幸平 (金旭中学校)	×	×	○	M 0-2 G 0-4 P 45-84	3

男子シングルスC級 G ブ ロ ッ ク	尾上	金子	橋本	勝敗	順位
尾上 修 (個人)	○	○	○	M 2-0 G 4-0 P 42-9	1
金子 隆音 (金旭中学校)	×	○	○	M 0-2 G 0-4 P 0-0	3
橋本 龍 (金旭中学校)	×	○	○	M 1-1 G 2-2 P 9-42	2

男子シングルスC級 H ブ ロ ッ ク	山田	二宮	平田昂亮	勝敗	順位
山田 祥太 (旭陵中学校)	○	○	○	M 1-1 G 2-2 P 67-58	2
二宮 大 (金旭中学校)	×	○	○	M 0-2 G 0-4 P 33-84	3
平田昂亮 (青春みかん味)	×	○	○	M 2-0 G 4-0 P 84-42	1

男子シングルスC級 I ブ ロ ッ ク	瓜生	石田	嶋本	勝敗	順位
瓜生 勝嗣 (YBC茅ヶ崎)	○	○	○	M 2-0 G 4-0 P 42-24	1
石田 弦 (金旭中学校)	×	○	○	M 0-2 G 0-4 P 0-0	3
嶋本 成 (金旭中学校)	×	○	○	M 1-1 G 2-2 P 24-42	2

男子シングルスC級 J ブ ロ ッ ク	安部	内田	齊藤	勝敗	順位
安部 智勝 (ジョガク)	○	○	○	M 2-0 G 4-0 P 42-12	1
内田 光 (金旭中学校)	×	○	○	M 1-1 G 2-2 P 12-42	2
齊藤 零夜 (金旭中学校)	×	×	○	M 0-2 G 0-4 P 0-0	3

男子シングルスC級 K ブ ロ ッ ク	植木	鈴木	浜田	勝敗	順位
植木 仁心 (金旭中学校)	○	○	○	M 1-1 G 3-2 P 98-77	2
鈴木 英照 (金旭中学校)	×	○	○	M 0-2 G 0-4 P 33-84	3
浜田 進 (フリー)	○	○	○	M 2-0 G 4-1 P 106-76	1

男子シングルスC級 L ブ ロ ッ ク	古賀	池田康佑	柳田	勝敗	順位
古賀 悠斗 (金旭中学校)	○	○	○	M 2-0 G 4-0 P 84-52	1
池田康佑 (池田家)	×	○	○	M 1-1 G 2-2 P 83-84	2
柳田 由人 (YBC茅ヶ崎)	×	×	○	M 0-2 G 1-4 P 73-104	3

男子シングルスC級 決勝トーナメント

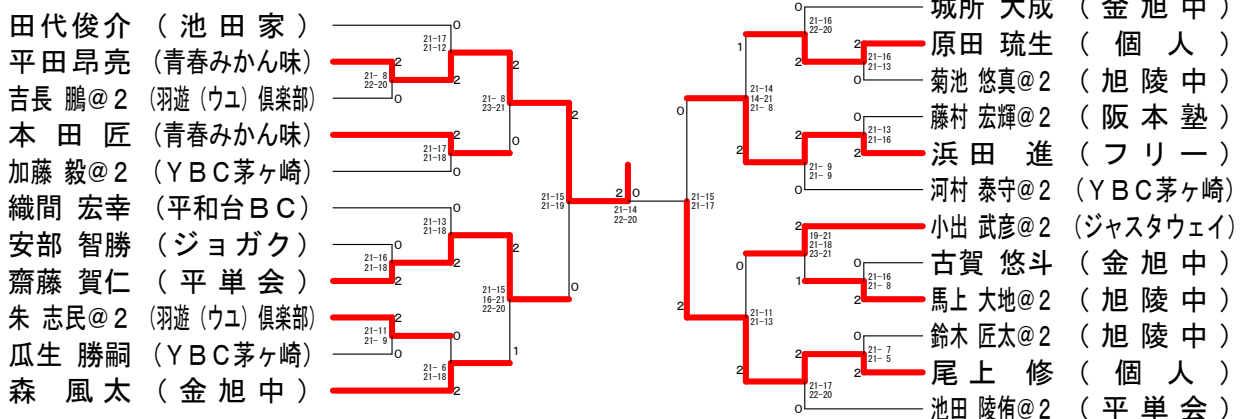

女子シングルスB級	福 田	大 和	樋 口	勝 敗	順 位
福田 史歩子 (遊求会)		○ 21-15 22-20	○ 21-15 21-16	M 2-0 G 4-0 P 85-66	1
大和 美和子 (teamF)	× 15-21 20-22		× 18-21 20-22	M 0-2 G 0-4 P 73-86	3
樋口 春香 (遊求会)	× 15-21 16-21	○ 21-18 22-20		M 1-1 G 2-2 P 74-80	2

女子シングルスC級 Aブロック	近 藤	長	小泉由希奈	吉 田	勝 敗	順 位
近藤 美緒 (浜岳中学校)		○ 21-9 21-10	× 15-21 7-21	○ 21-16 21-12	M 2-1 G 4-2 P 106-89	2
長 茉莉美 (浜岳中学校)	× 9-21 10-21		× 6-21 6-21	× 19-21 12-21	M 0-3 G 0-6 P 62-126	4
小泉由希奈 (大住中学校)	○ 21-15 21-7	○ 21-6 21-6		○ 21-14 19-21 21-16	M 3-0 G 6-1 P 145-85	1
吉田 朱里 (浜岳中学校)	× 16-21 12-21	○ 21-19 21-12	× 14-21 21-19 16-21		M 1-2 G 3-4 P 121-134	3

女子シングルスC級 Bブロック	深 澤	古 川	山 本	勝 敗	順 位
深澤 あゆり (大住中学校)		× X- X-	× X- X-	M 0-2 G 0-4 P 0-0	3
古川 琴音 (浜岳中学校)	○ -X -X		○ 21-19 21-19	M 2-0 G 4-0 P 42-38	1
山本 志保 (浜岳中学校)	○ -X -X	× 19-21 19-21		M 1-1 G 2-2 P 38-42	2

女子シングルスC級 Cブロック	入 江	後 藤	岩 本	勝 敗	順 位
入江 天音 (浜岳中学校)		○ 21-15 21-11	○ 19-21 21-19 21-17	M 2-0 G 4-1 P 103-83	1
後藤 愛彩 (浜岳中学校)	× 15-21 11-21		× 21-15 9-21 9-21	M 0-2 G 1-4 P 65-99	3
岩本 祥子 (浜岳中学校)	× 21-19 19-21 17-21	○ 15-21 21-9 21-9		M 1-1 G 3-3 P 114-100	2

女子シングルスC級 Dブロック	桑 原	平 賀	室 伏	勝 敗	順 位
桑原 里和 (浜岳中学校)		○ 21-10 21-13	○ 21-16 21-7	M 2-0 G 4-0 P 84-46	1
平賀 怜奈 (浜岳中学校)	× 10-21 13-21		× 21-18 16-21 9-21	M 0-2 G 1-4 P 69-102	3
室伏 優花 (浜岳中学校)	× 16-21 7-21	○ 18-21 21-16 21-9		M 1-1 G 2-3 P 83-88	2

女子シングルスC級 決勝トーナメント

