

2018年度  
シングルス・混合ダブルスバドミントン選手権大会

2019年3月23日  
平塚市バドミントン協会

男子シングルスA級

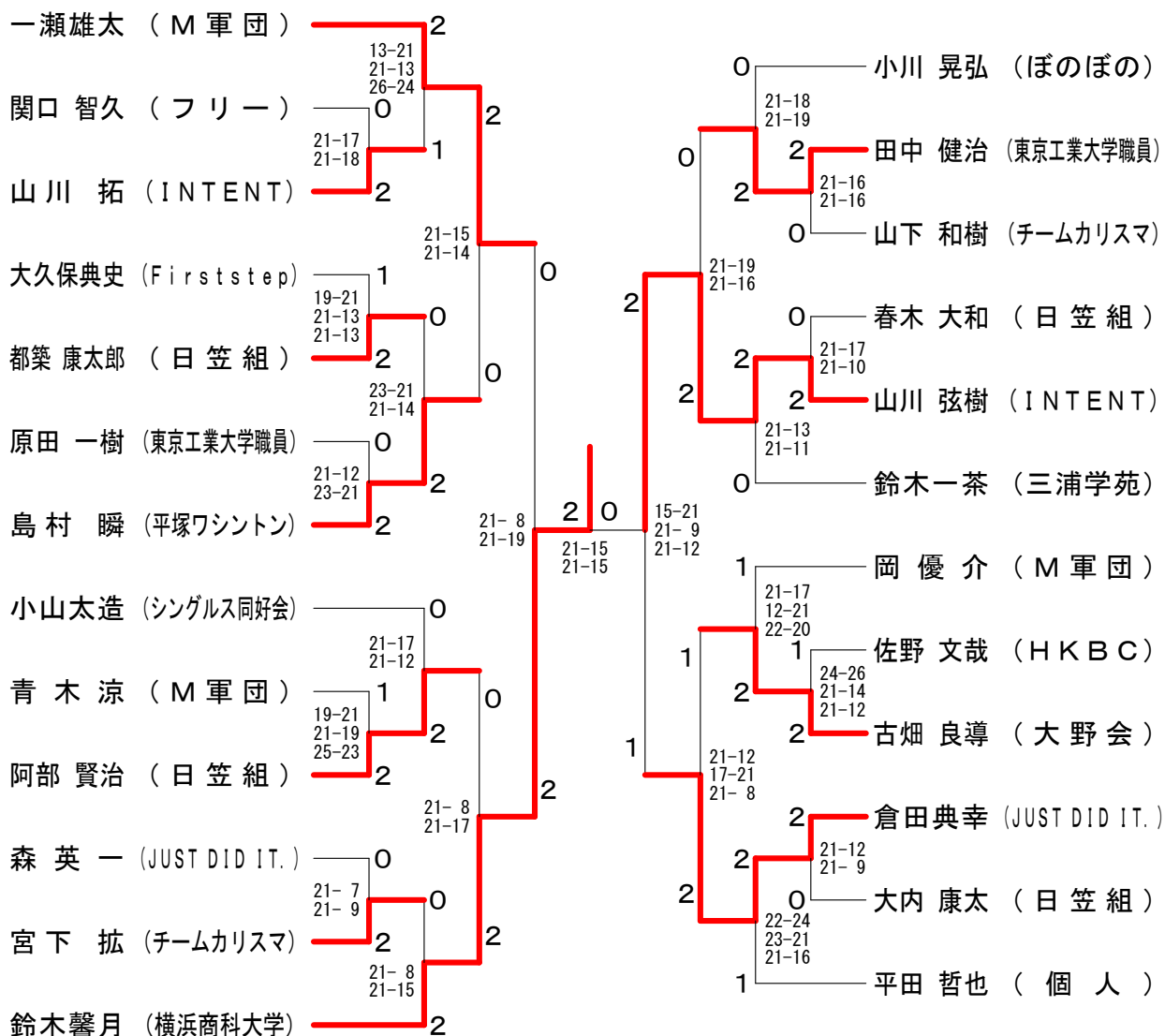

男子シングルス中学生以下	石塚琉生	町山	山	工藤	椎名	勝敗	順位
石塚琉生 (平塚市立金旭中学校)		×	×	×	M 0-3 G 0-6 P 40-126	4	
町山日悠 (平塚イーグレット)	○ 21-5 21-6		×	×	M 1-2 G 3-4 P 107-102	3	
工藤夏樹 (にこちゃんず)	○ 21-8 21-11	○ 7-21 21-14 21-11		×	M 2-1 G 4-3 P 109-107	2	
椎名倅太郎 (個人)	○ 21-3 21-7	○ 21-9 21-10	○ 21-5 21-13		M 3-0 G 6-0 P 126-47	1	

2018年度  
シングルス・混合ダブルスバドミントン選手権大会

2019年3月23日  
平塚市バドミントン協会

男子シングルスB級

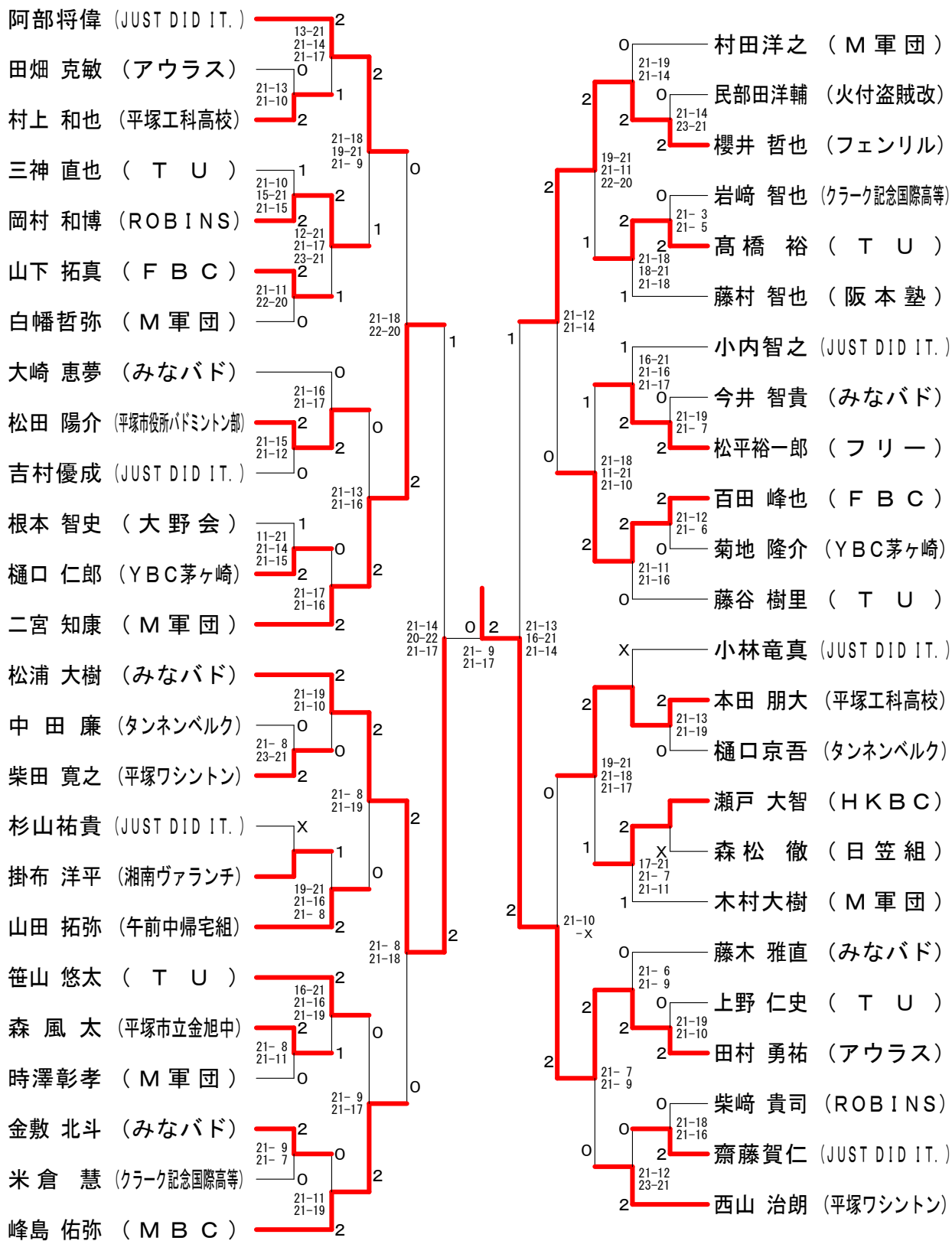

男子シングルスC級

浜田進 (JUST DID IT.)	2	21-14 21-17	2	21-12 21-6	原田琉生 (個人)
長島朋来 (平単会(ひらひとえ))	2	21-13 15-21 21-10	0	2	本蔵康晴 (横浜創英)
嶋本成 (平塚市立金旭中)	1	21-19 21-18	1	0	加藤毅 (YBC茅ヶ崎)
石川元翔 (横浜創英)	0	21-8 21-10	0	0	松本壮太 (HKBC)
畑中雄太 (HKBC)	2	21-15 18-21 21-18	2	2	本多宏成 (K)
志賀大輝 (HKBC)	1	12-21 21-14 21-16	2	2	林遼哉 (HKBC)
及川士温 (チームSS)	2	21-13 21-17	2	0	守屋和起 (FBC)
小野瀬謙太 (FBC)	0	21-15 21-13	2	0	渡邊大 (平塚工科高校)
高地俊行 (フリー)	2	21-9 21-12	2	0	日高湧 (クラーク記念国際高等)
加藤蓮 (大船高校)	0	17-21 21-17 21-19	0	2	市川貴之 (JUST DID IT.)
江草俊也 (K)	1	16-21 21-15	0	2	村勢功一郎 (フィロス)
小金澤侑大 (横浜創英)	0	21-14 21-11	0	2	村上真那斗 (平塚市立金旭中)
内田光 (平塚市立金旭中)	0	21-7 21-14	2	0	生島駿大 (クラーク記念国際高等)
川口琉聖 (FBC)	2	21-17 21-18	2	2	西村佳郎 (個人)
藤森智也 (HKBC)	2	21-8 21-1	0	2	實川延寛 (東京工業大学職員)
金子凧音 (クラーク記念国際高等)	0	21-7 21-14	2	2	三堀航平 (平塚工科高校)
森裕樹 (個人)	2	21-11 21-6	1	1	保田凜太郎 (HKBC)
関一真 (横浜創英)	2	21-4 21-8	0	0	叶野ヒロ (HKBC)
川口裕大 (平塚工科高校)	0	21-19 21-16	0	2	小島大治朗 (横浜創英)
菱沼拓実 (三浦学苑)	2	21-8 21-14	2	2	高橋智哉 (大船高校)
都地佑月 (HKBC)	0	21-16 21-17	2	0	小林健文 (平単会(ひらひとえ))
比留川竜大 (FUKAMI)	x	21-16 21-17	2	0	朱志民 (羽遊(ウユ)倶楽部)
五十嵐真 (横浜創英)	2	21-7 21-11	2	0	池田陵侑 (平単会(ひらひとえ))
深山尊 (FBC)	2	21-11 21-14	0	2	笠原渚生 (TBC)
大村輝空 (HKBC)	0	21-14 21-13	2	2	黒田貴也 (FBC)
川瀬宏治 (平塚工科高校)	0	21-8 21-8	0	2	大口颯真 (横浜創英)
植木仁心 (平塚市立金旭中)	2	21-15 21-15	2	0	桑原颯 (HKBC)
吉長鵬 (羽遊(ウユ)倶楽部)	0	21-13 12-21 22-20	0	2	岡本翔太 (三浦学苑)
岸野秀敏 (個人)	2	21-15 21-12	2	0	江藤聖弥 (平塚市立金旭中)
長村康生 (大船高校)	0	21-8 21-16	0	0	高木俊介 (クラーク記念国際高等)
渡辺柁麻 (横浜創英)	2	21-7 21-5	0	2	宇田川健太 (大船高校)
太田侑輝 (HKBC)	0	21-11 25-23	2	2	小川祐太 (JUST DID IT.)
大森脩平 (クラーク記念国際高等)	0	21-17 21-8	0	1	澁江柁 (HKBC)
梶原宏太 (田村B.C.)	2	21-18 21-12	2	2	塚田亮 (平塚工科高校)
瓜生勝嗣 (YBC茅ヶ崎)	0	21-15 21-11	2	2	佐藤文 (HKBC)
太田渡 (平単会(ひらひとえ))	2	21-11 24-22	0	0	江原繁光 (クラーク記念国際高等)
工藤淳平 (HKBC)	0	21-10 21-7	1	0	伊藤一 (個人)
中山博文 (個人)	2	21-9 21-16	2	0	大和航来 (横浜創英)
濱田遼輔 (横浜創英)	0	21-16 21-17	0	2	高橋亮介 (平塚市役所バドミントン部)
齋藤純 (クラーク記念国際高等)	0	21-14 17-21 21-18	0	2	安部智勝 (ジョガク)
小山暖仁 (FBC)	2	21-12 21-12	2	0	篠山大樹 (FBC)
山口翔 (平塚工科高校)	0	16-21 21-15 21-18	2	2	藤井司 (横浜創英)
柴本将永 (平塚市立金旭中)	2	21-8 21-1	1	0	原田瞬 (HKBC)
高橋柁 (HKBC)	2	21-7 21-11	2	2	城所大成 (平塚市立金旭中)

2018年度  
シングルス・混合ダブルスバドミントン選手権大会

2019年3月23日  
平塚市バドミントン協会

女子シングルスA級	八木	山本	渡辺	勝敗	順位
八木 千波 (INTENT)		○ 21- 8 21-12	× 14-21 20-22	M 1-1 G 2-2 P 76-63	2
山本 愛奈 (個人)	× 8-21 12-21		× 9-21 14-21	M 0-2 G 0-4 P 43-84	3
渡辺 真依 (INTENT)	○ 21-14 22-20	○ 21- 9 21-14		M 2-0 G 4-0 P 85-57	1

女子シングルスB級

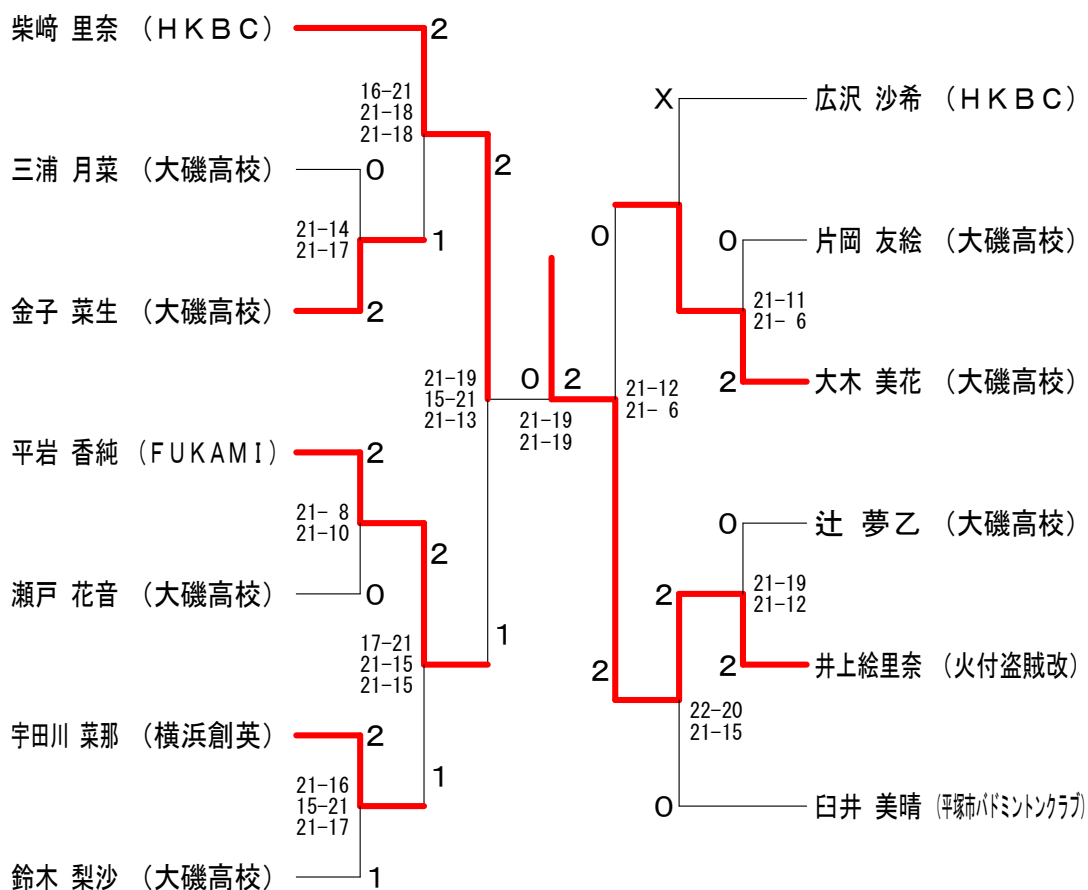

女子シングルスC級

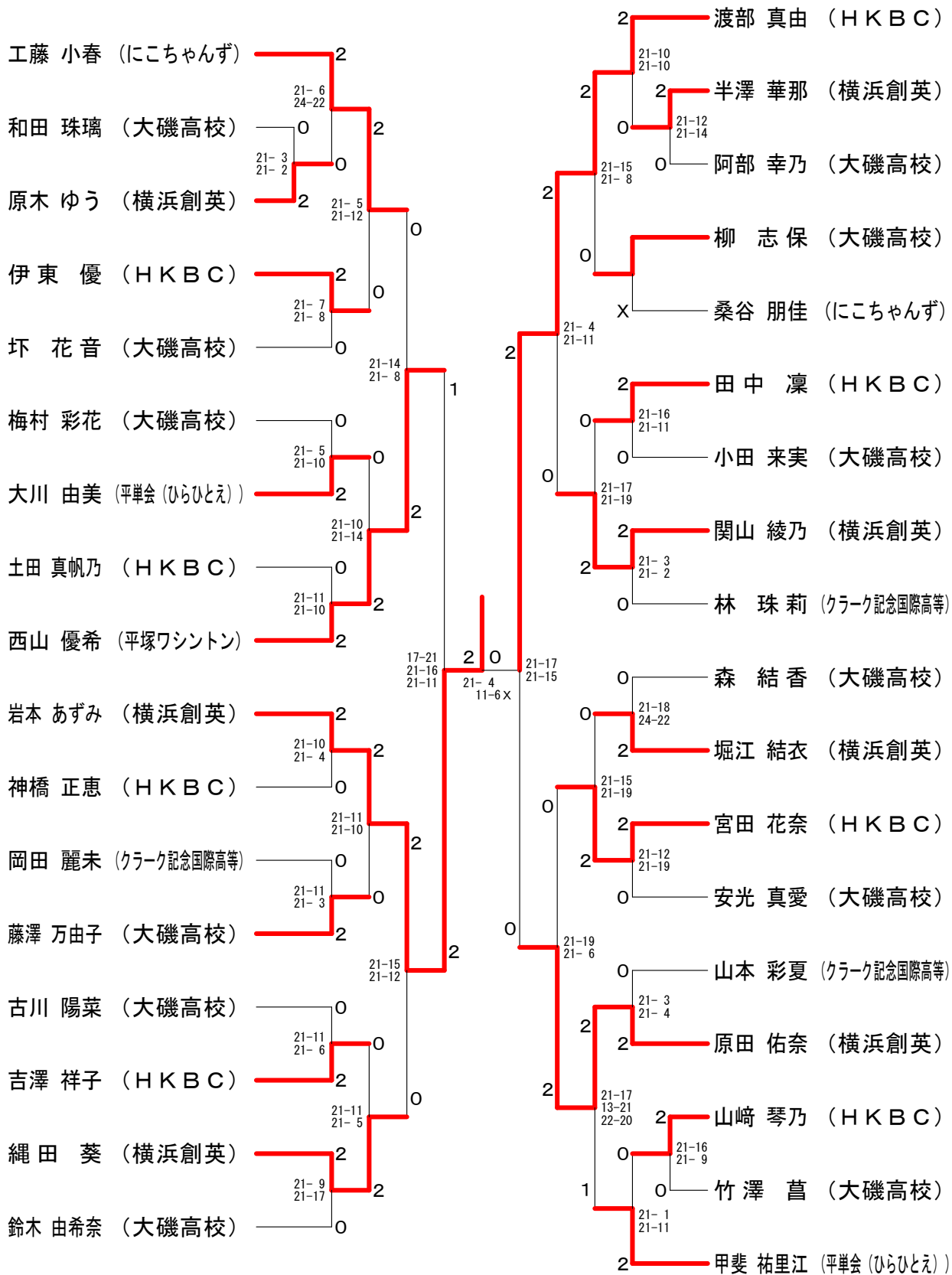

2018年度  
シングルス・混合ダブルスバドミントン選手権大会

2019年3月23日  
平塚市バドミントン協会

女子シングルス中学生以下

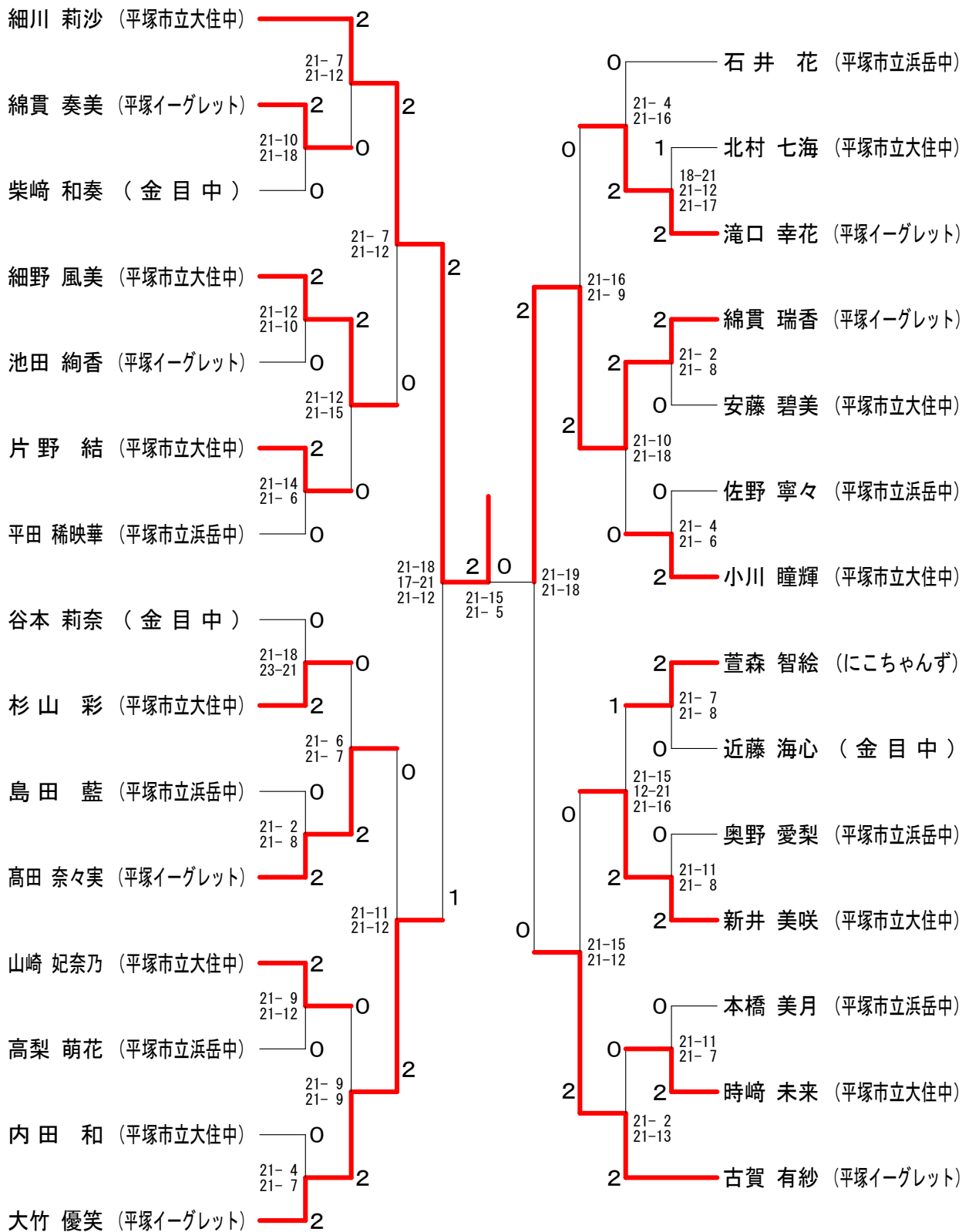

混合ダブルスA級

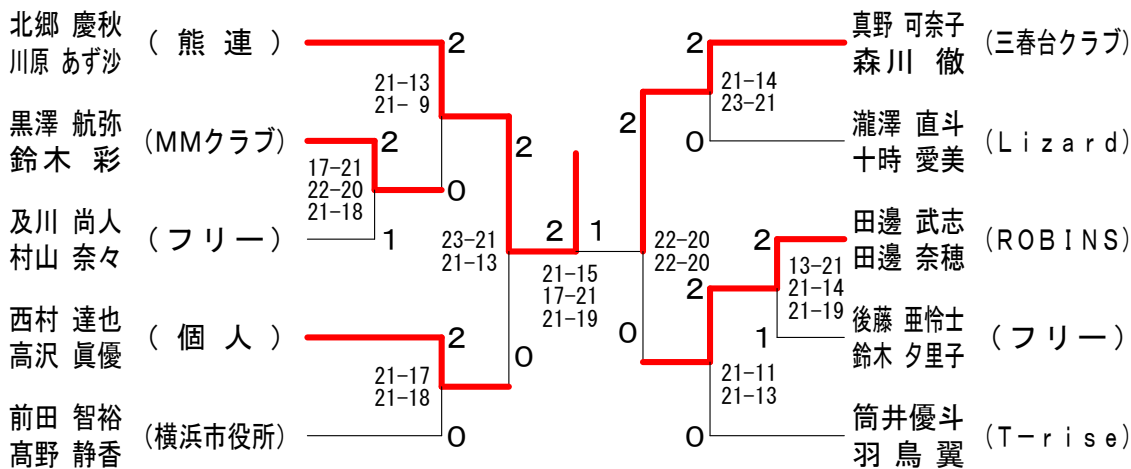

混合ダブルスB級

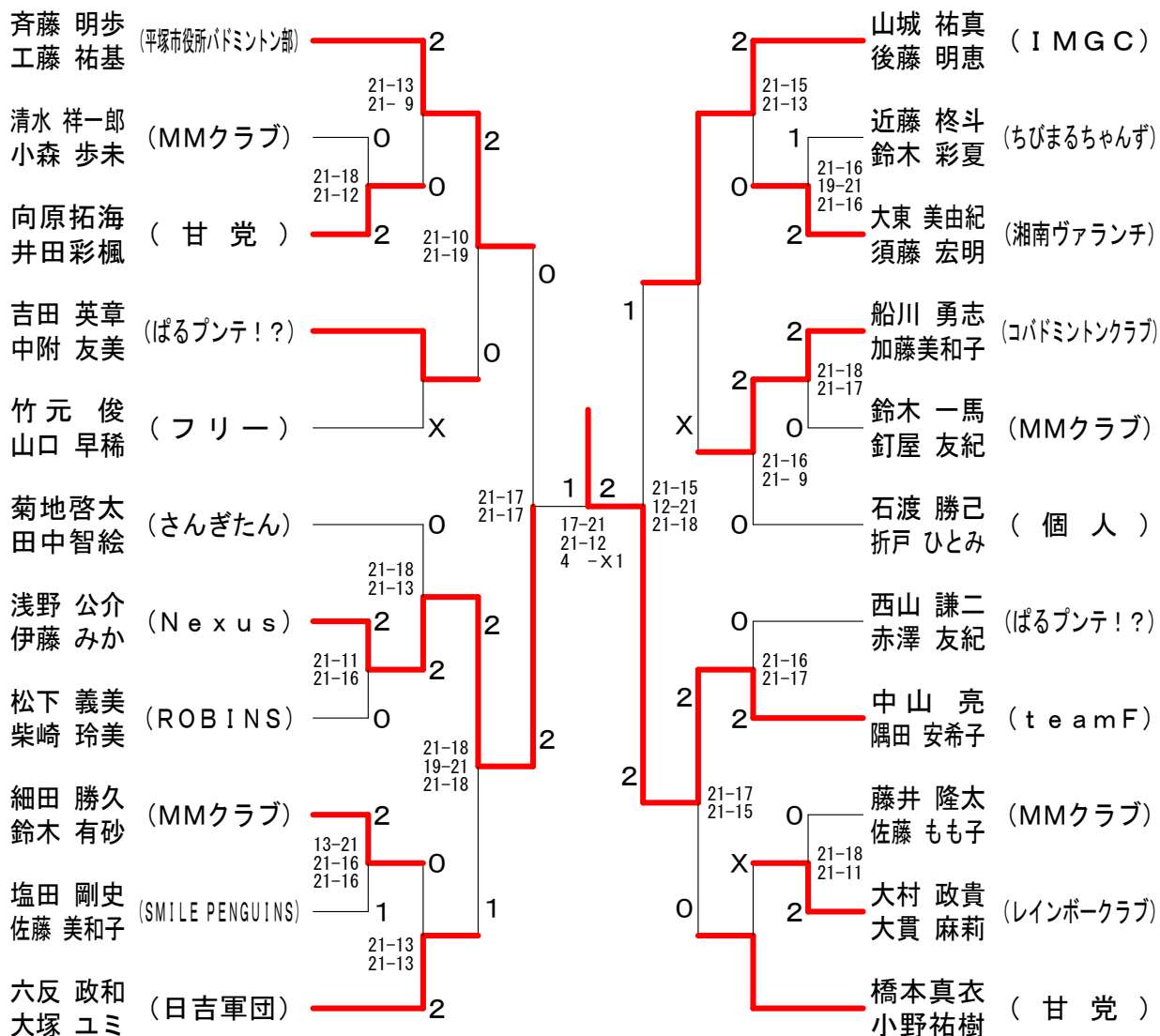

混合ダブルスC級

