

女子ダブルスAクラス

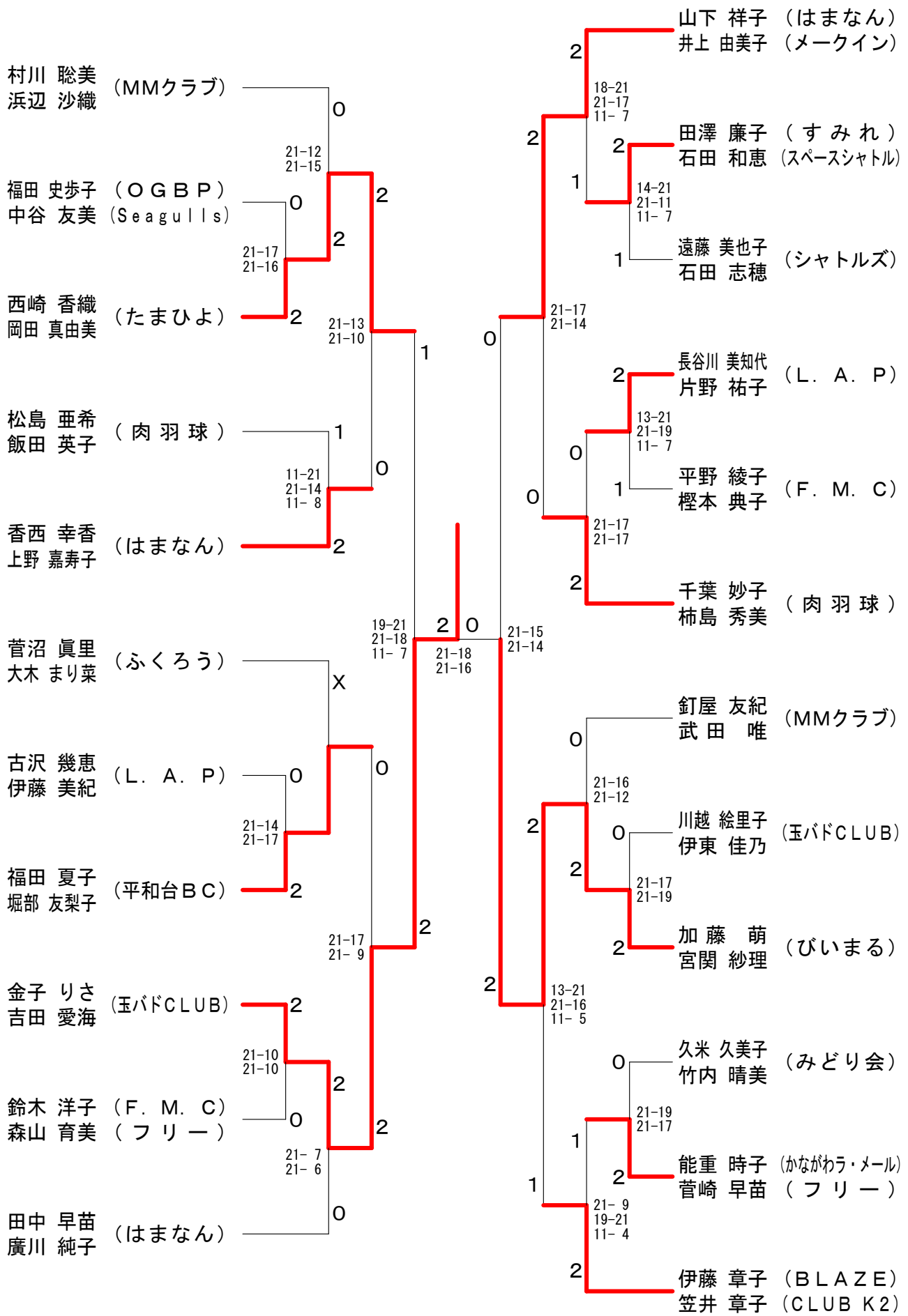

女子ダブルスBクラス

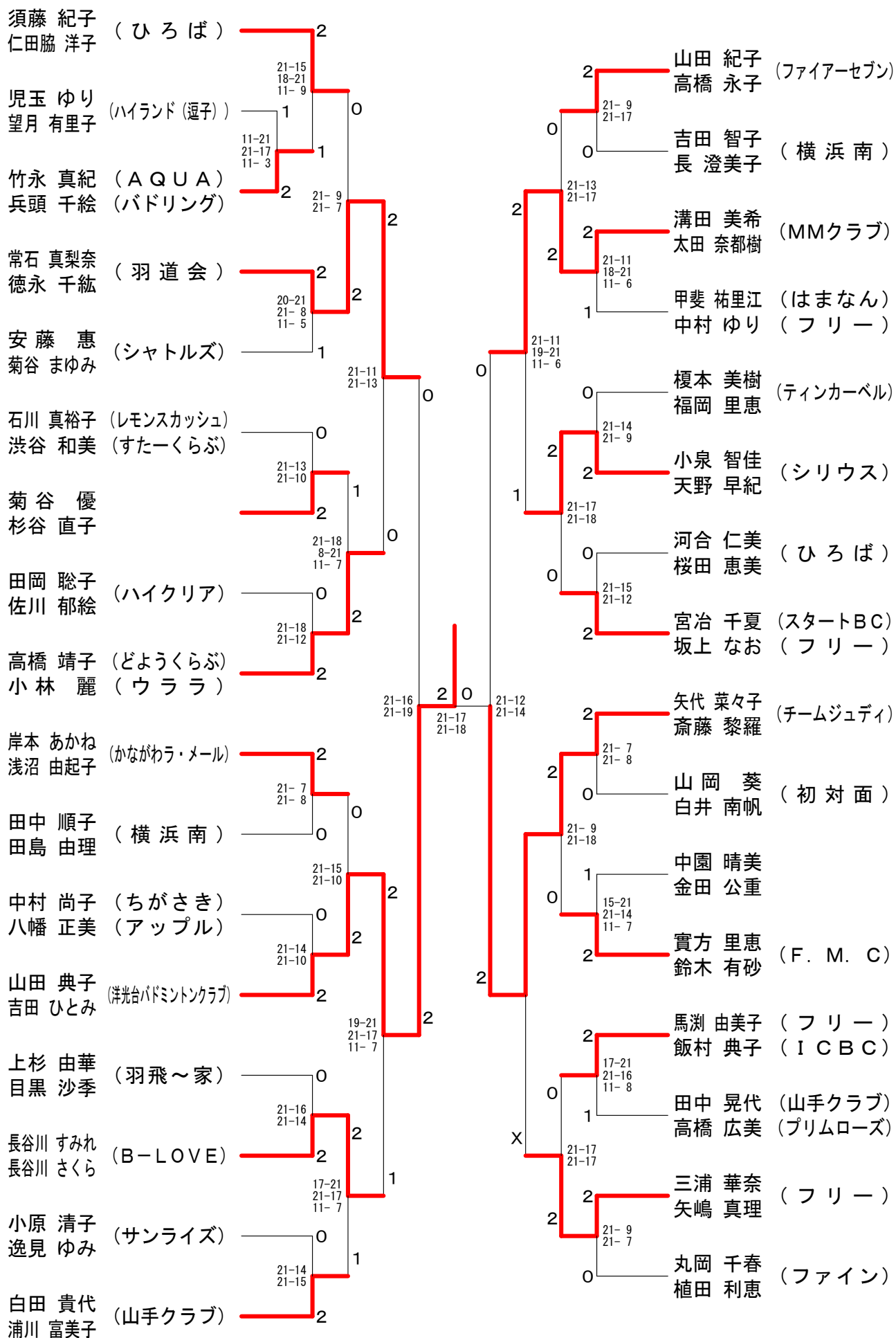

女子ダブルスCクラス

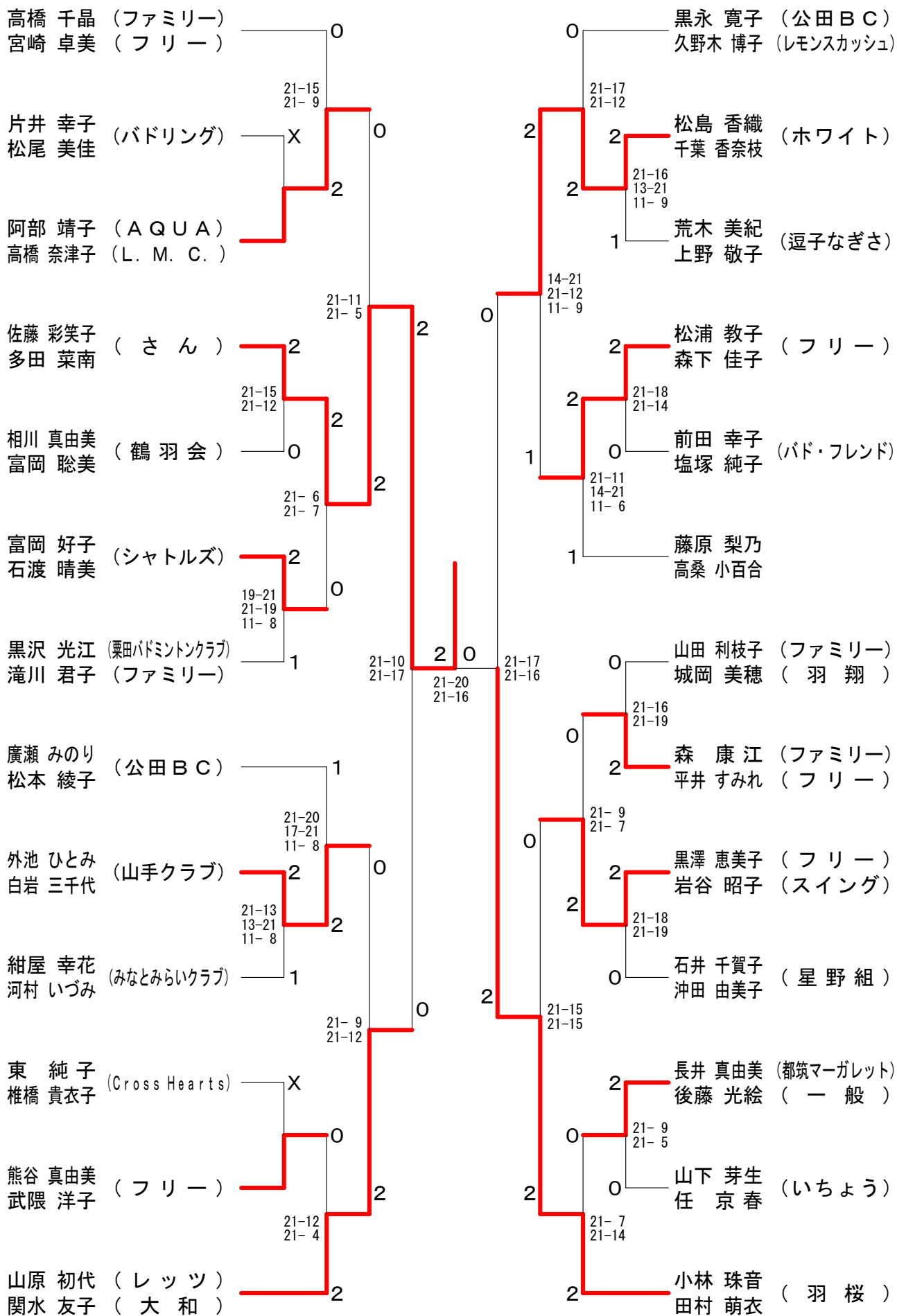

男子ダブルスAクラス

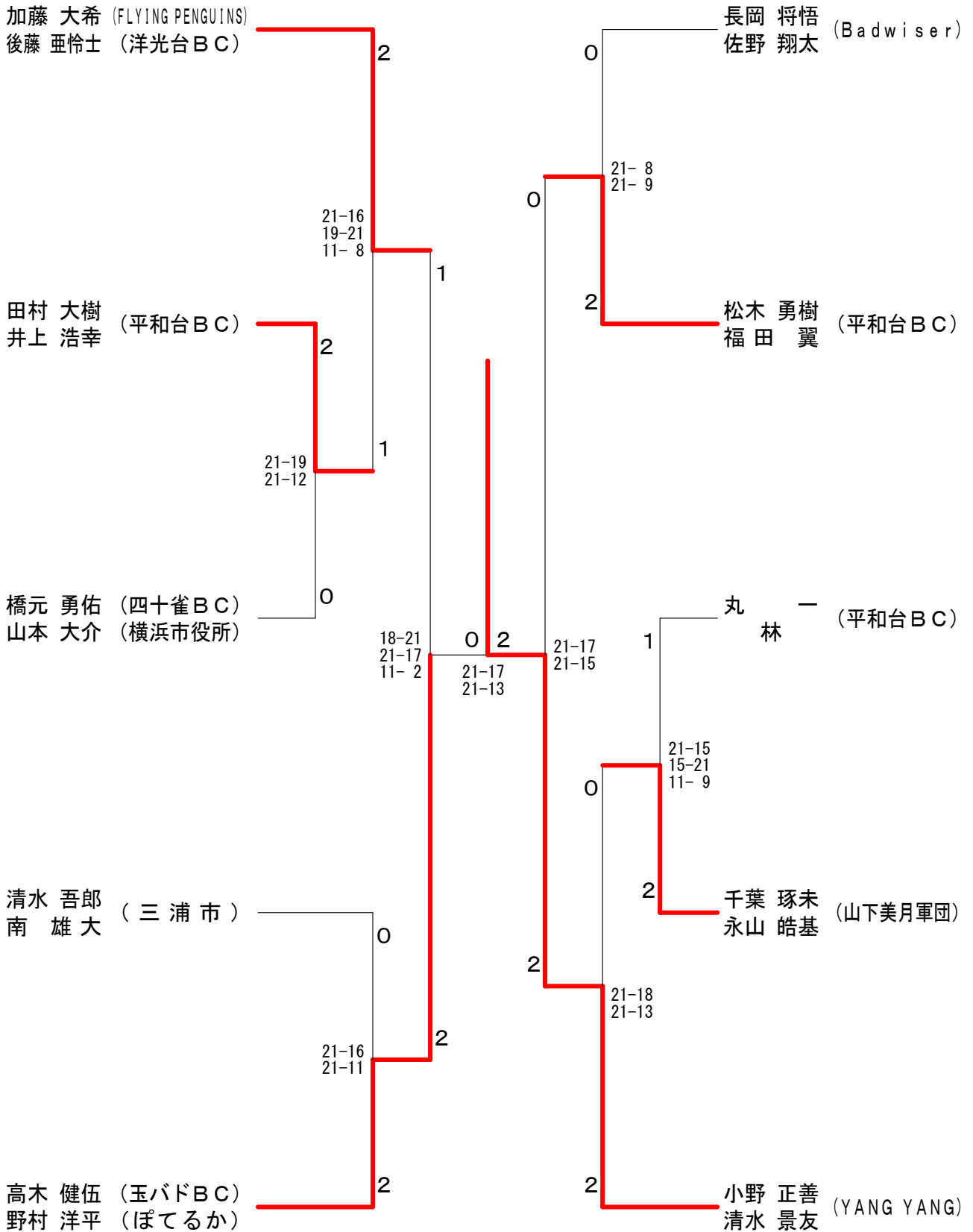

男子ダブルスBクラス

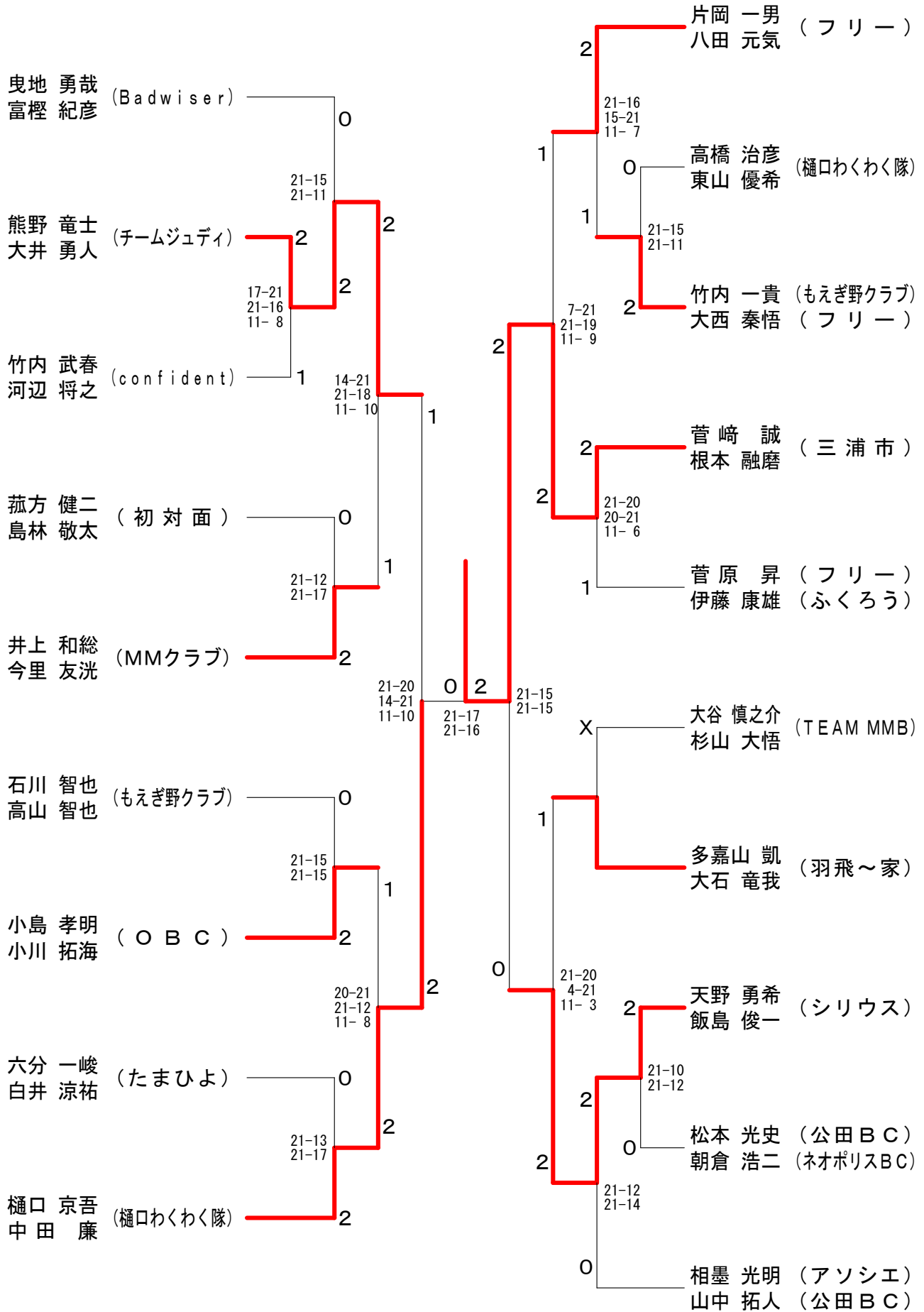

男子ダブルスCクラス

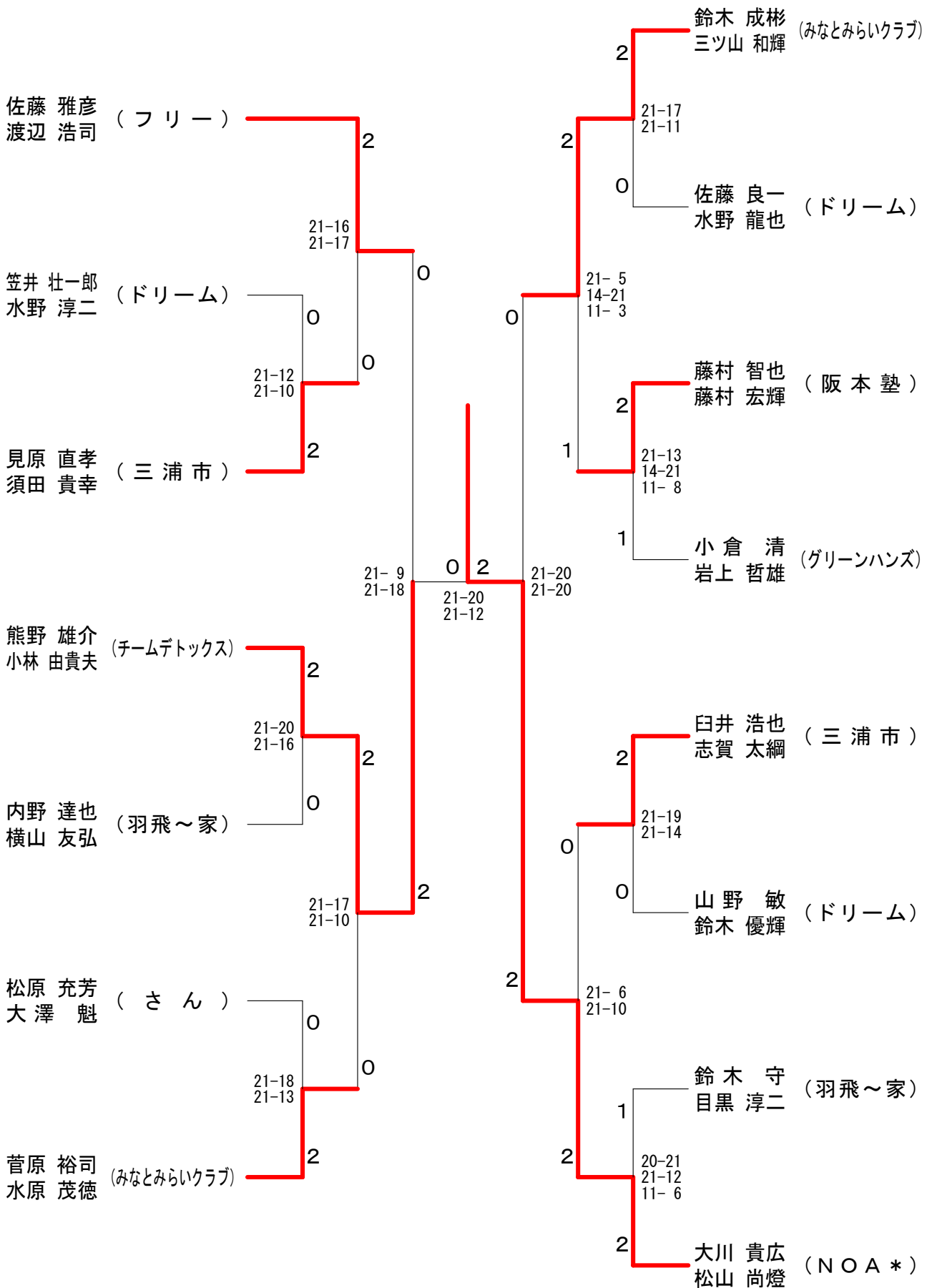

混合ダブルスAクラス

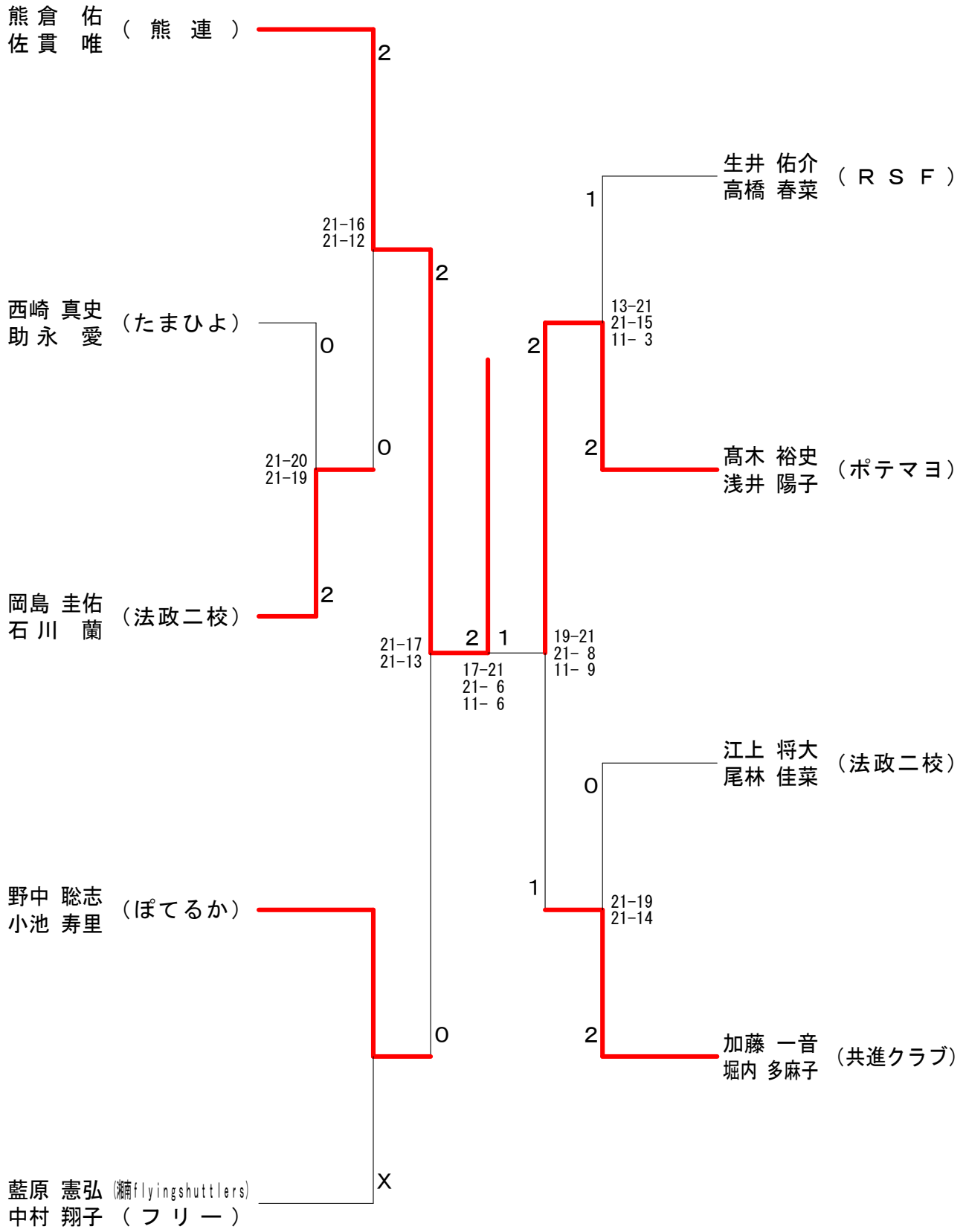

混合ダブルスBクラス

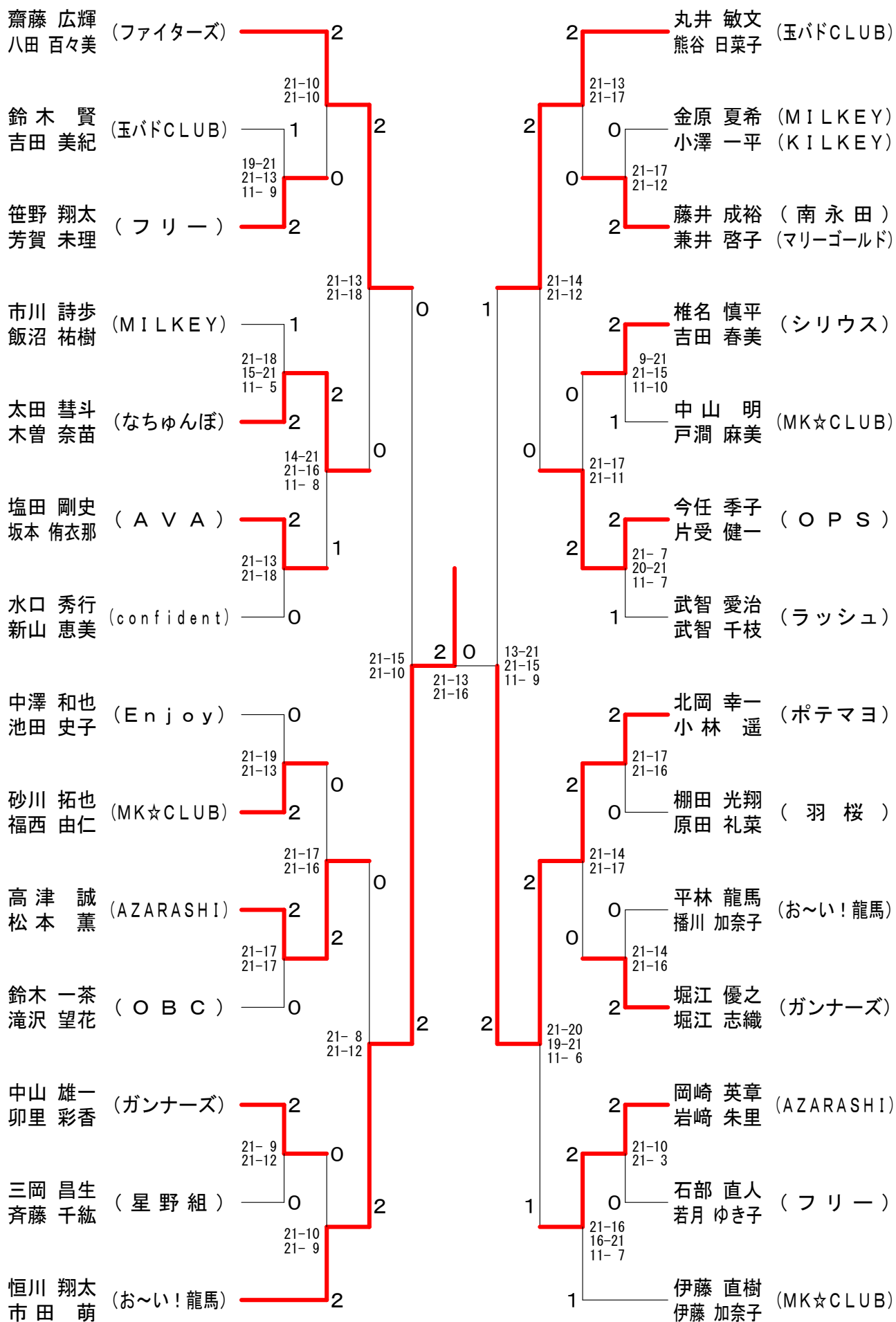

混合ダブルスCクラス

清水 智裕 (グラニータ)	2	13-21 21-10 11-7	0	2	21-18 21-18	1	21-9 19-21 11-10	0	21-17 21-8	田村 和男 (バドライク)
箕輪朱香音	0	21-6 21-0	1	2	21-18 21-18	1	21-12 21-11	2	21-16 10-21 11-9	山口 則子 (バドライク)
谷井 司	2	21-15 21-11	2	2	21-18 21-18	1	21-12 21-11	0	21-15 12-21 11-7	小野寺 慎哉 (ドリーム)
池田 直子	2	21-18 15-21 11-7	2	2	21-18 21-18	1	21-12 21-11	2	21-15 12-21 11-7	和田 智子 (ドリーム)
菊地 正幸 (JOINUS)	2	21-18 15-21 11-7	2	2	21-18 21-18	1	21-12 21-11	2	21-15 12-21 11-7	近藤 英幸 (ファイアーセブン)
森田 千香 (スピカ)	2	21-18 15-21 11-7	2	2	21-18 21-18	1	21-12 21-11	2	21-15 12-21 11-7	小宮 久美子 (ファイアーセブン)
渡辺 崇裕 (confident)	0	21-20 21-14	0	0	21-18 21-18	1	21-12 21-11	2	21-15 12-21 11-7	鈴木 宏弥 (鶴羽会)
中島 直美	2	21-20 21-14	0	0	21-18 21-18	1	21-12 21-11	2	21-15 12-21 11-7	鈴木 素子 (鶴羽会)
南口 元成 (サウスゴールド)	2	21-20 21-14	0	0	21-18 21-18	1	21-12 21-11	2	21-15 12-21 11-7	渡辺 雄一郎 (フリー)
金田 海美	2	21-20 21-14	0	0	21-18 21-18	1	21-12 21-11	2	21-15 12-21 11-7	加藤 悦子 (フリー)
新町 祐介 (鶴羽会)	0	21-15 21-11	2	2	21-18 21-18	1	21-12 21-11	2	21-15 12-21 11-7	越崎 健司 (team 1048)
月向 美帆	2	21-15 21-11	2	2	21-18 21-18	1	21-12 21-11	2	21-15 12-21 11-7	外館 律子 (team 1048)
内田 雅紹 (フリー)	2	21-18 15-21 11-7	2	2	21-18 21-18	1	21-12 21-11	2	21-15 12-21 11-7	須賀 昭博 (がちゃクラ)
大庭 有紀子	2	21-18 15-21 11-7	2	2	21-18 21-18	1	21-12 21-11	2	21-15 12-21 11-7	赤木 久美 (プリティーズ)
松岡 孝諭 (K. B. C)	1	21-18 15-21 11-7	2	2	21-18 21-18	1	21-12 21-11	2	21-15 12-21 11-7	寺口 雄作 (ドリーム)
大里 美保	2	21-18 15-21 11-7	2	2	21-18 21-18	1	21-12 21-11	2	21-15 12-21 11-7	葭谷 陽子 (フリー)
井口 和美 (もえぎ野クラブ)	2	21-18 15-21 11-7	2	2	21-18 21-18	1	21-12 21-11	2	21-15 12-21 11-7	田中 正人 (もえぎ野クラブ)
小林 律子	2	21-18 15-21 11-7	2	2	21-18 21-18	1	21-12 21-11	2	21-15 12-21 11-7	星野 和子 (もえぎ野クラブ)
三木 育美 (三浦市)	0	21-18 15-21 11-7	2	2	21-18 21-18	1	21-12 21-11	2	21-15 12-21 11-7	三橋 正樹 (Blendes)
中西 曹	0	21-18 15-21 11-7	2	2	21-18 21-18	1	21-12 21-11	2	21-15 12-21 11-7	野上 真澄 (Blendes)
高山 清市 (グローリー)	2	21-18 15-21 11-7	2	2	21-18 21-18	1	21-12 21-11	2	21-15 12-21 11-7	富岡 祐二
高山 明美	2	21-18 15-21 11-7	2	2	21-18 21-18	1	21-12 21-11	2	21-15 12-21 11-7	小久保 弓子
村松 利之 (YOKOHAMA CLUB)	0	21-18 15-21 11-7	2	2	21-18 21-18	1	21-12 21-11	2	21-15 12-21 11-7	小嶋 豪太 (グラニータ)
辻 早苗	0	21-18 15-21 11-7	2	2	21-18 21-18	1	21-12 21-11	2	21-15 12-21 11-7	井口 桜子 (グラニータ)
井川 湧理 (みなとみらいクラブ)	2	21-18 15-21 11-7	2	2	21-18 21-18	1	21-12 21-11	2	21-15 12-21 11-7	中村 條史 (どうようクラブ)
物江 明日香	2	21-18 15-21 11-7	2	2	21-18 21-18	1	21-12 21-11	2	21-15 12-21 11-7	栗原 美穂 (どうようクラブ)
野手 大輔 (MB会)	0	21-18 15-21 11-7	2	2	21-18 21-18	1	21-12 21-11	2	21-15 12-21 11-7	築地 将一 (ハイクリア)
呉 梨沙	0	21-18 15-21 11-7	2	2	21-18 21-18	1	21-12 21-11	2	21-15 12-21 11-7	今野 由香 (ハイクリア)
遠藤 正人 (ドリーム)	0	21-18 15-21 11-7	2	2	21-18 21-18	1	21-12 21-11	2	21-15 12-21 11-7	本望 健二
関口 訓子	0	21-18 15-21 11-7	2	2	21-18 21-18	1	21-12 21-11	2	21-15 12-21 11-7	本望 光波
野川 哲平 (楓)	2	21-18 15-21 11-7	2	2	21-18 21-18	1	21-12 21-11	2	21-15 12-21 11-7	齐藤 亮 (FLYING PENGUINS)
上原子 さくら	2	21-18 15-21 11-7	2	2	21-18 21-18	1	21-12 21-11	2	21-15 12-21 11-7	吉岡 真奈美 (タートル)
井川 琢雄 (バニラ)	0	21-18 15-21 11-7	2	2	21-18 21-18	1	21-12 21-11	2	21-15 12-21 11-7	大久保 忠彦 (羽桜)
井川 佳芳理	0	21-18 15-21 11-7	2	2	21-18 21-18	1	21-12 21-11	2	21-15 12-21 11-7	石井 穂奈美 (羽桜)
鈴木 宏幸 (齋藤湯)	2	21-18 15-21 11-7	2	2	21-18 21-18	1	21-12 21-11	2	21-15 12-21 11-7	遠藤 智己 (みなとみらいクラブ)
鈴木 みゆき	2	21-18 15-21 11-7	2	2	21-18 21-18	1	21-12 21-11	2	21-15 12-21 11-7	服部 真優 (みなとみらいクラブ)
安部 加奈 (耀)	2	21-18 15-21 11-7	2	2	21-18 21-18	1	21-12 21-11	2	21-15 12-21 11-7	酒井 千鶴 (個人)
安部 優希 (クロッキーズ)	2	21-18 15-21 11-7	2	2	21-18 21-18	1	21-12 21-11	2	21-15 12-21 11-7	篠原 孝夫 (個人)
浦田 功 (ガンナーズ)	1	21-18 15-21 11-7	2	2	21-18 21-18	1	21-12 21-11	2	21-15 12-21 11-7	篠塚 圭太郎 (フリー)
千葉 千恵美	1	21-18 15-21 11-7	2	2	21-18 21-18	1	21-12 21-11	2	21-15 12-21 11-7	中井 由美子 (フリー)
太田 拓弥 (鶴羽会)	2	21-18 15-21 11-7	2	2	21-18 21-18	1	21-12 21-11	2	21-15 12-21 11-7	樋川 岳大 (鶴羽会)
月向 加奈	2	21-18 15-21 11-7	2	2	21-18 21-18	1	21-12 21-11	2	21-15 12-21 11-7	福島 佳奈 (鶴羽会)
	2	21-18 15-21 11-7	2	2	21-18 21-18	1	21-12 21-11	2	21-15 12-21 11-7	河嶋 行太 (グラニータ)
	2	21-18 15-21 11-7	2	2	21-18 21-18	1	21-12 21-11	2	21-15 12-21 11-7	鈴木 晶陽 (グラニータ)