

# 第43回中区民バドミントン大会

平成17年10月30日 中スポーツセンター

| 女子ダブルスAクラス<br>1 ブロック    | 柴田 菅野             | 佐々木 河野            | 小島 澤         | 本郷 塚              | 勝敗                        | 順位 |
|-------------------------|-------------------|-------------------|--------------|-------------------|---------------------------|----|
| 柴田 和子 (パープル)<br>菅野 光江   | /                 | 11-2<br>11-7      | 11-0<br>11-7 | x<br>5-11<br>3-11 | M 2-1<br>G 4-2<br>P 52-38 | 2  |
| 佐々木 千香 (ウエンブレ)<br>河野 麗子 | x<br>2-11<br>7-11 | /                 | 11-6<br>11-3 | x<br>3-11<br>5-11 | M 1-2<br>G 2-4<br>P 39-53 | 3  |
| 小島 奈々 (フリー)<br>小澤 知子    | x<br>0-11<br>7-11 | x<br>6-11<br>3-11 | /            | x<br>3-11<br>2-11 | M 0-3<br>G 0-6<br>P 21-66 | 4  |
| 本郷 涼子 (YBC)<br>戸塚 こずえ   | 11-5<br>11-3      | 11-3<br>11-5      | 11-3<br>11-2 | /                 | M 3-0<br>G 6-0<br>P 66-21 | 1  |

| 女子ダブルスAクラス<br>2 ブロック  | 三枝 伊               | 薄葉 高         | 板垣 池野             | 勝敗                        | 順位 |
|-----------------------|--------------------|--------------|-------------------|---------------------------|----|
| 三枝 直子 (パープル)<br>伊東 幸代 | /                  | 11-1<br>11-0 | 13-10<br>11-3     | M 2-0<br>G 4-0<br>P 46-14 | 1  |
| 薄葉 千景 (SBC)<br>高橋 由紀子 | x<br>1-11<br>0-11  | /            | x<br>6-11<br>5-11 | M 0-2<br>G 0-4<br>P 12-44 | 3  |
| 板垣 里美 (本牧BC)<br>池野 史織 | x<br>10-13<br>3-11 | 11-6<br>11-5 | /                 | M 1-1<br>G 2-2<br>P 35-35 | 2  |

| 女子ダブルスAクラス<br>3 ブロック      | 佐藤 内田                     | 洪谷 吉田                | 吉岡 白井        | 勝敗                        | 順位 |
|---------------------------|---------------------------|----------------------|--------------|---------------------------|----|
| 佐藤 しのぶ (WINZ-BC)<br>内田 直美 | /                         | 5-11<br>11-6<br>11-3 | 11-7<br>11-2 | M 2-0<br>G 4-1<br>P 49-29 | 1  |
| 洪谷 弘子 (山手クラブ)<br>吉田 敏子    | x<br>11-5<br>6-11<br>3-11 | /                    | 11-2<br>11-2 | M 1-1<br>G 3-2<br>P 42-31 | 2  |
| 吉岡 みどり (パープル)<br>白井 邦子    | x<br>7-11<br>2-11         | x<br>2-11<br>2-11    | /            | M 0-2<br>G 0-4<br>P 13-44 | 3  |

| 女子ダブルスAクラス<br>4 ブロック      | 永井 星                 | 加藤 小                      | 近藤 関         | 藤根 恵                      | 勝敗 | 順位 |
|---------------------------|----------------------|---------------------------|--------------|---------------------------|----|----|
| 永井 久美 (YBC)<br>星野 恵       | /                    | x<br>11-7<br>5-11<br>3-11 | 11-4<br>11-3 | M 1-1<br>G 3-2<br>P 41-36 | 2  |    |
| 加藤 みな子 (本牧ウインズ)<br>小幡 美恵子 | 7-11<br>11-5<br>11-3 | /                         | 11-1<br>11-7 | M 2-0<br>G 4-1<br>P 51-27 | 1  |    |
| 近藤 雅子 (パープル)<br>関根 恵      | x<br>4-11<br>3-11    | x<br>1-11<br>7-11         | /            | M 0-2<br>G 0-4<br>P 15-44 | 3  |    |

## 女子ダブルスAクラス 決勝トーナメント

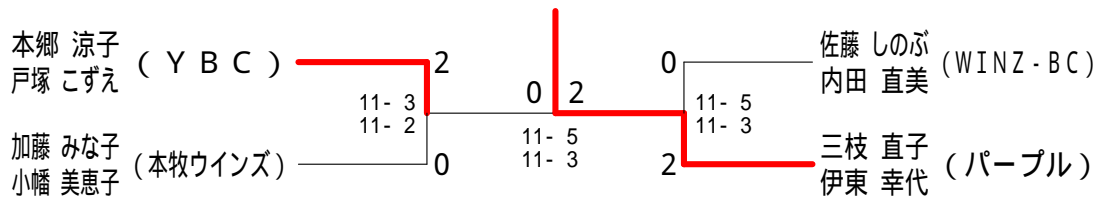

| 女子ダブルスCクラス<br>1 ブロック     | 新井 久                      | 加藤 堀                       | 藤田 早川                | 今泉 江                  | 勝敗                        | 順位 |
|--------------------------|---------------------------|----------------------------|----------------------|-----------------------|---------------------------|----|
| 新井 ノブ子 (ひまわり)<br>牛久 洋子   | /                         | 11-3<br>11-5               | 11-4<br>6-11<br>11-2 | 11-2<br>11-4          | M 3-0<br>G 6-1<br>P 72-31 | 1  |
| 加藤 敦子 (Kaorin's)<br>堀 恵子 | x<br>3-11<br>5-11         | /                          | 11-3<br>11-7         | 3-11<br>11-2<br>13-12 | M 2-1<br>G 4-3<br>P 57-57 | 2  |
| 藤田 亜希子 (大鳥BC)<br>早川 千尋   | x<br>4-11<br>11-6<br>2-11 | x<br>3-11<br>7-11          | /                    | 11-3<br>11-5          | M 1-2<br>G 3-4<br>P 49-58 | 3  |
| 今泉 淳子 (フリー)<br>堀江 由美     | x<br>2-11<br>4-11         | x<br>11-3<br>2-11<br>12-13 | x<br>3-11<br>5-11    | /                     | M 0-3<br>G 1-6<br>P 39-71 | 4  |

| 女子ダブルスCクラス<br>2 ブロック      | 菊田 北原             | 高森 五十嵐                    | 勝地 柳                      | 石田 田部                | 勝敗                        | 順位 |
|---------------------------|-------------------|---------------------------|---------------------------|----------------------|---------------------------|----|
| 菊田 宣子 (BAHAMA)<br>北原 珠美   | /                 | 11-2<br>11-0              | 11-4<br>11-7              | 11-0<br>11-3         | M 3-0<br>G 6-0<br>P 66-16 | 1  |
| 高森 栄子 (Kaorin's)<br>五十嵐 藍 | x<br>2-11<br>0-11 | /                         | x<br>11-6<br>5-11<br>5-11 | 11-9<br>7-11<br>11-9 | M 1-2<br>G 3-5<br>P 52-79 | 3  |
| 勝地 美紀 (大鳥BC)<br>柳田 唯花     | x<br>4-11<br>7-11 | 6-11<br>11-5<br>11-5      | /                         | 4-11<br>11-8<br>11-8 | M 2-1<br>G 4-4<br>P 65-70 | 2  |
| 石田 志穂 (フリー)<br>安部 京子      | x<br>0-11<br>3-11 | x<br>9-11<br>11-7<br>9-11 | x<br>11-4<br>8-11<br>8-11 | /                    | M 0-3<br>G 2-6<br>P 59-77 | 4  |

## 女子ダブルスCクラス 決勝トーナメント

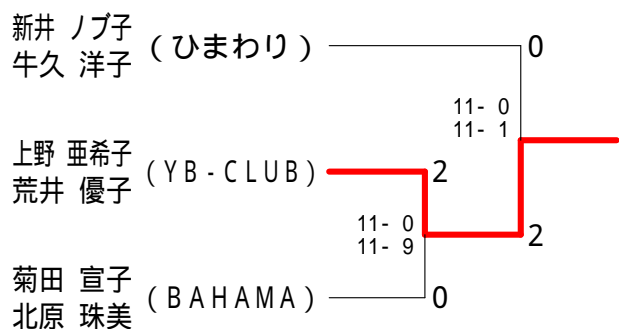

| 女子ダブルスCクラス<br>3 ブロック      | 新井 小澤        | 上野 荒井             | 小幡 久保             | 勝敗                        | 順位 |
|---------------------------|--------------|-------------------|-------------------|---------------------------|----|
| 新井 令子 (フリー)<br>小澤 桂子      | /            | x<br>0-11<br>3-11 | x<br>0-11<br>0-11 | M 0-2<br>G 0-4<br>P 3-44  | 3  |
| 上野 亜希子 (YB-CLUB)<br>荒井 優子 | 11-0<br>11-3 | /                 | 11-3<br>11-2      | M 2-0<br>G 4-0<br>P 44-8  | 1  |
| 小幡 沙希子 (本牧ウインズ)<br>久保 朝美  | 11-0<br>11-0 | x<br>3-11<br>2-11 | /                 | M 1-1<br>G 2-2<br>P 27-22 | 2  |

# 第43回中区民バドミントン大会

平成17年10月30日 中スポーツセンター

| 女子ダブルスBクラス<br>1 ブロック | 平野 健子<br>石渡 千里 (本牧BC)      | 梅沢 由江<br>佐久間 由美子 (ローズ) | 沢久間 由美子<br>稲葉 延江<br>柴田 さつき (フリー) | 稲葉 延江<br>柴田 さつき (フリー) | 葉田 3-11<br>9-11           | 矢部 和代<br>楠元 ふみ代 (YBC) | 勝敗 | 順位 |
|----------------------|----------------------------|------------------------|----------------------------------|-----------------------|---------------------------|-----------------------|----|----|
|                      |                            | 11-7<br>11-3           | 5-11<br>11-3<br>11-7             | 11-8<br>10-13<br>11-1 | M 3-0<br>G 6-2<br>P 81-53 |                       | 1  |    |
|                      | x<br>7-11<br>3-11          |                        | x<br>3-11<br>1-11                | x<br>8-11<br>8-11     | M 0-3<br>G 0-6<br>P 30-66 |                       | 4  |    |
|                      | x<br>11-5<br>3-11<br>7-11  | 11-3<br>11-1           |                                  | 11-3<br>11-9          | M 2-1<br>G 5-2<br>P 65-43 |                       | 2  |    |
|                      | x<br>8-11<br>13-10<br>1-11 | 11-8<br>11-8           | x<br>3-11<br>9-11                |                       | M 1-2<br>G 3-4<br>P 56-70 |                       | 3  |    |

| 女子ダブルスBクラス<br>2 ブロック | 板垣 真理<br>川島 薫 (NIBC) | 村田 陽子<br>加藤 円 (保士ヶ谷ABC) | 河村 沙央里<br>小倉 明日香 (大島BC) | 勝敗                        | 順位 |
|----------------------|----------------------|-------------------------|-------------------------|---------------------------|----|
|                      |                      | x<br>11-13<br>6-11      | x<br>0-11<br>3-11       | M 0-2<br>G 0-4<br>P 20-46 | 3  |
|                      | 13-11<br>11-6        |                         | x<br>3-11<br>5-11       | M 1-1<br>G 2-2<br>P 32-39 | 2  |
|                      | 11-0<br>11-3         | 11-3<br>11-5            |                         | M 2-0<br>G 4-0<br>P 44-11 | 1  |

| 女子ダブルスBクラス<br>3 ブロック | 松井 実子<br>田中 順子 (山手クラブ) | 山崎 早苗<br>石井 ゆきの (YBC) | 田村 恭子<br>織田 由美子 (WINZ-BC) | 勝敗                        | 順位 |
|----------------------|------------------------|-----------------------|---------------------------|---------------------------|----|
|                      |                        | x<br>4-11<br>7-11     | x<br>1-11<br>2-11         | M 0-2<br>G 0-4<br>P 14-44 | 3  |
|                      | 11-4<br>11-7           |                       | x<br>7-11<br>8-11         | M 1-1<br>G 2-2<br>P 37-33 | 2  |
|                      | 11-1<br>11-2           | 11-7<br>11-8          |                           | M 2-0<br>G 4-0<br>P 44-18 | 1  |

| 女子ダブルスBクラス<br>4 ブロック | 舘野 悦子<br>古内 清美 (シャトルズ) | 猪又 恵子<br>山下 祥子 (パープル)     | 大隅 理子<br>小川 明日香 (本牧BC) | 勝敗                        | 順位 |
|----------------------|------------------------|---------------------------|------------------------|---------------------------|----|
|                      |                        | x<br>11-4<br>3-11<br>5-11 | 11-0<br>11-0           | M 1-1<br>G 3-2<br>P 41-26 | 2  |
|                      | 4-11<br>11-3<br>11-5   |                           | 11-0<br>11-0           | M 2-0<br>G 4-1<br>P 48-19 | 1  |
|                      | x<br>0-11<br>0-11      | x<br>0-11<br>0-11         |                        | M 0-2<br>G 0-4<br>P 0-44  | 3  |

| 女子ダブルスBクラス<br>5 ブロック | 蒲沢 美恵子<br>中西 和子 (BAHAMA) | 林 晃子<br>牛田 みゆき (本牧BC) | 内山 明美<br>白岩 三千代 (BF) | 勝敗                        | 順位 |
|----------------------|--------------------------|-----------------------|----------------------|---------------------------|----|
|                      |                          | x<br>8-11<br>9-11     | 11-3<br>11-3         | M 1-1<br>G 2-2<br>P 39-28 | 2  |
|                      | 11-8<br>11-9             |                       | 11-4<br>11-5         | M 2-0<br>G 4-0<br>P 44-26 | 1  |
|                      | x<br>3-11<br>3-11        | x<br>4-11<br>5-11     |                      | M 0-2<br>G 0-4<br>P 15-44 | 3  |

| 女子ダブルスBクラス<br>6 ブロック | 中村 暢子<br>竹村 志子 (本牧BC) | 松永 恵<br>大串 真美子 (保士ヶ谷ABC)  | 町田 舞波<br>佐藤 あゆみ (さくらんぼBC) | 勝敗                        | 順位 |
|----------------------|-----------------------|---------------------------|---------------------------|---------------------------|----|
|                      |                       | 11-0<br>11-6              | 11-4<br>11-8              | M 2-0<br>G 4-0<br>P 44-18 | 1  |
|                      | x<br>0-11<br>6-11     |                           | 3-11<br>11-5<br>11-2      | M 1-1<br>G 2-3<br>P 31-40 | 2  |
|                      | x<br>4-11<br>8-11     | x<br>11-3<br>5-11<br>2-11 |                           | M 0-2<br>G 1-4<br>P 30-47 | 3  |

| 女子ダブルスBクラス<br>7 ブロック | 前田 幸子<br>岡倉 留美子 (BF) | 山本 由美子<br>遠山 幸子 (パープル)    | 渡辺 京子<br>中村 寛子 (本牧BC)     | 勝敗                        | 順位 |
|----------------------|----------------------|---------------------------|---------------------------|---------------------------|----|
|                      |                      | x<br>1-11<br>9-11         | x<br>11-4<br>2-11<br>6-11 | M 0-2<br>G 1-4<br>P 29-48 | 3  |
|                      | 11-1<br>11-9         |                           | 11-5<br>5-11<br>11-3      | M 2-0<br>G 4-1<br>P 49-29 | 1  |
|                      | 4-11<br>11-2<br>11-6 | x<br>5-11<br>11-5<br>3-11 |                           | M 1-1<br>G 3-3<br>P 45-46 | 2  |

## 女子ダブルスBクラス 決勝トーナメント

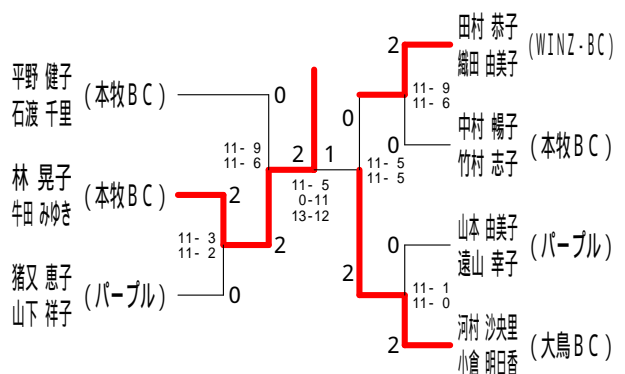

# 第43回中区民バドミントン大会

平成17年10月30日 中スポーツセンター

| 男子ダブルスAクラス<br>1 ブロック      | 永小                         | 吉原 | 秋犬             | 葉塚 | 矢重                     | 部松 | 吉長                | 武谷川 | 勝敗                        | 順位 |
|---------------------------|----------------------------|----|----------------|----|------------------------|----|-------------------|-----|---------------------------|----|
| 永吉 知彦<br>小原 英義 (ウエンブレ)    |                            |    | 11- 1<br>11- 1 |    | 11- 6<br>5-11<br>11- 1 |    | 11- 3<br>13-10    |     | M 3-0<br>G 6-1<br>P 73-33 | 1  |
| 秋葉 孝太<br>犬塚 真博 (フリー)      | x<br>1-11<br>1-11          |    |                |    | x<br>1-11<br>3-11      |    | x<br>3-11<br>3-11 |     | M 0-3<br>G 0-6<br>P 12-66 | 4  |
| 矢部 忠継<br>重松 英樹 (YBC)      | x<br>6-11<br>11- 5<br>1-11 |    | 11- 1<br>11- 3 |    |                        |    | x<br>4-11<br>9-11 |     | M 1-2<br>G 3-4<br>P 53-53 | 3  |
| 吉武 大輔<br>長谷川 吉聡 (さくらんぼBC) | x<br>3-11<br>10-13         |    | 11- 3<br>11- 3 |    | 11- 4<br>11- 9         |    |                   |     | M 2-1<br>G 4-2<br>P 57-43 | 2  |

| 男子ダブルスAクラス<br>2 ブロック     | 菅川                      | 原村 | 植田                          | 村中 | 高千             | 野葉 | 勝敗                        | 順位 |
|--------------------------|-------------------------|----|-----------------------------|----|----------------|----|---------------------------|----|
| 菅原 昇<br>川村 安広 (YBC)      |                         |    | x<br>13-10<br>4-11<br>12-13 |    | 11- 0<br>11- 7 |    | M 1-1<br>G 3-2<br>P 51-41 | 2  |
| 植村 真一<br>田中 大樹 (WINZ-BC) | 10-13<br>11- 4<br>13-12 |    |                             |    | 11- 4<br>11- 7 |    | M 2-0<br>G 4-1<br>P 56-40 | 1  |
| 高野 浩<br>千葉 拓郎 (本牧BC)     | x<br>0-11<br>7-11       |    | x<br>4-11<br>7-11           |    |                |    | M 0-2<br>G 0-4<br>P 18-44 | 3  |

| 男子ダブルスAクラス<br>3 ブロック    | 星足                | 野立 | 森森             | 井井 | 大中                | 石川 | 勝敗                        | 順位 |
|-------------------------|-------------------|----|----------------|----|-------------------|----|---------------------------|----|
| 星野 紫郎<br>足立 直史 (YBC)    |                   |    | 11- 0<br>11- 4 |    | 11- 9<br>11- 8    |    | M 2-0<br>G 4-0<br>P 44-21 | 1  |
| 森井 泰博<br>森井 彰 (WINZ-BC) | x<br>0-11<br>4-11 |    |                |    | x<br>2-11<br>7-11 |    | M 0-2<br>G 0-4<br>P 13-44 | 3  |
| 大石 辰哉<br>中川 涼 (本牧BC)    | x<br>9-11<br>8-11 |    | 11- 2<br>11- 7 |    |                   |    | M 1-1<br>G 2-2<br>P 39-31 | 2  |

| 男子ダブルスAクラス<br>4 ブロック     | 田島                         | 島田 | 鈴木                     | 木田 | 目上                | 黒原 | 勝敗                        | 順位 |
|--------------------------|----------------------------|----|------------------------|----|-------------------|----|---------------------------|----|
| 田島 貴弘<br>島田 吉朗 (D-ba)    |                            |    | 7-11<br>11- 2<br>11- 1 |    | x<br>4-11<br>7-11 |    | M 1-1<br>G 2-3<br>P 40-36 | 2  |
| 鈴木 泰成<br>梶田 康男 (WINZ-BC) | x<br>11- 7<br>2-11<br>1-11 |    |                        |    | x<br>3-11<br>3-11 |    | M 0-2<br>G 1-4<br>P 20-51 | 3  |
| 目黒 伸一<br>上原 健太郎 (大鳥BC)   | 11- 4<br>11- 7             |    | 11- 3<br>11- 3         |    |                   |    | M 2-0<br>G 4-0<br>P 44-17 | 1  |

## 男子ダブルスAクラス 決勝トーナメント

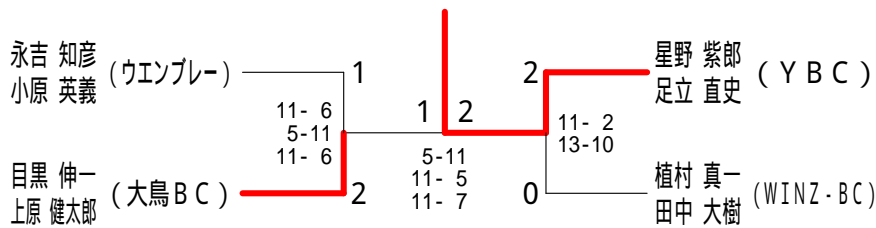

| 男子ダブルスCクラス<br>1 ブロック    | 江澤                     | 口田 | 佐佐                         | 藤山 | 土山                     | 岐持 | 鈴木             | 木村 | 勝敗                        | 順位 |
|-------------------------|------------------------|----|----------------------------|----|------------------------|----|----------------|----|---------------------------|----|
| 江口 貴洋<br>澤田 康 (YB-CLUB) |                        |    | x<br>11- 5<br>7-11<br>5-11 |    | x<br>4-11<br>7-11      |    | 11- 5<br>11- 1 |    | M 1-2<br>G 3-4<br>P 56-55 | 3  |
| 佐藤 融<br>佐山 洋祐 (がちょうクラブ) | 5-11<br>11- 7<br>11- 5 |    |                            |    | 1-11<br>11- 8<br>11- 5 |    | 11- 0<br>11- 3 |    | M 3-0<br>G 6-2<br>P 72-50 | 1  |
| 土岐 功<br>鋸持 忠夫 (保土ヶ谷ABC) | 11- 4<br>11- 7         |    | x<br>11- 1<br>8-11<br>5-11 |    |                        |    | 11- 0<br>11- 5 |    | M 2-1<br>G 5-2<br>P 68-39 | 2  |
| 鈴木 朋広<br>川村 弘樹 (Y.H.S)  | x<br>5-11<br>1-11      |    | x<br>0-11<br>3-11          |    | x<br>0-11<br>5-11      |    |                |    | M 0-3<br>G 0-6<br>P 14-66 | 4  |

| 男子ダブルスCクラス<br>2 ブロック     | 泉松                         | 大塩 | 橋澤                  | 岡山 | 本田                         | 小野 | 野石                     | 勝敗 | 順位                        |   |
|--------------------------|----------------------------|----|---------------------|----|----------------------------|----|------------------------|----|---------------------------|---|
| 泉 直人<br>松田 正道 (YB-CLUB)  |                            |    | 11- 0<br>11- 3      |    | x<br>1-11<br>9-11          |    | 11- 7<br>3-11<br>11- 5 |    | M 2-1<br>G 4-3<br>P 57-48 | 2 |
| 大橋 祥謹<br>塩澤 敏明 (NIBC)    | x<br>0-11<br>3-11          |    |                     |    | x<br>2-11<br>0-11          |    | x<br>3-11<br>1-11      |    | M 0-3<br>G 0-6<br>P 9-66  | 4 |
| 岡本 佳三<br>山田 克己 (大鳥BC)    | 11- 1<br>11- 9             |    | 11- 2<br>11- 0      |    |                            |    | 11- 8<br>4-11<br>11- 1 |    | M 3-0<br>G 6-1<br>P 70-32 | 1 |
| 小野 樹朗<br>大石 佳実 (YB-CLUB) | x<br>7-11<br>11- 3<br>5-11 |    | x<br>11- 3<br>11- 1 |    | x<br>8-11<br>11- 4<br>1-11 |    |                        |    | M 1-2<br>G 4-4<br>P 65-55 | 3 |

## 男子ダブルスCクラス 決勝トーナメント

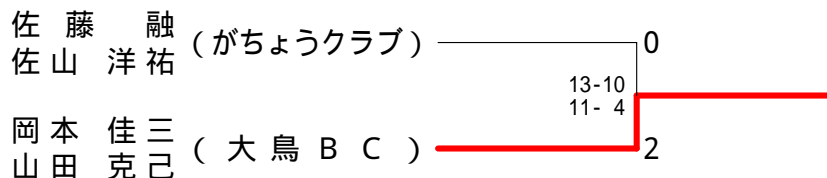

# 第43回中区民バドミントン大会

平成17年10月30日 中スポーツセンター

| 男子ダブルスBクラス<br>1ブロック      | 濱尾                | 田崎                   | 岡進                        | 村藤                | 木岸                        | 村上 | 加藤 | 藤塚 | 勝敗 | 順位 |
|--------------------------|-------------------|----------------------|---------------------------|-------------------|---------------------------|----|----|----|----|----|
| 濱田 純<br>尾崎 智道 (WINZ-BC)  |                   | 11-1<br>11-1         | 11-0<br>11-2              | 11-6<br>11-8      | M 3-0<br>G 6-0<br>P 66-18 |    |    |    |    | 1  |
| 岡村 健司<br>進藤 誠 (さくらんぼBC)  | x<br>1-11<br>1-11 |                      | x<br>11-8<br>0-11<br>8-11 | x<br>4-11<br>6-11 | M 0-3<br>G 1-6<br>P 31-74 |    |    |    |    | 4  |
| 木村 秀昭<br>岸上 治毅 (YB-CLUB) | x<br>0-11<br>2-11 | 8-11<br>11-0<br>11-8 |                           | x<br>1-11<br>2-11 | M 1-2<br>G 2-5<br>P 35-63 |    |    |    |    | 3  |
| 加藤 洋一<br>篠塚 徹也 (NIBC)    | x<br>6-11<br>8-11 | 11-4<br>11-6         | 11-1<br>11-2              |                   | M 2-1<br>G 4-2<br>P 58-35 |    |    |    |    | 2  |

| 男子ダブルスBクラス<br>2ブロック      | 加藤                | 安楽                | 岡田           | 堀田 | 田堀 | 勝敗                        | 順位 |
|--------------------------|-------------------|-------------------|--------------|----|----|---------------------------|----|
| 加藤 丈司<br>加藤 友行 (保土ヶ谷ABC) |                   | x<br>6-11<br>9-11 | 11-9<br>11-9 |    |    | M 1-1<br>G 2-2<br>P 37-40 | 2  |
| 安楽岡 信夫<br>飯田 信修 (YKC)    | 11-6<br>11-9      |                   | 11-0<br>11-0 |    |    | M 2-0<br>G 4-0<br>P 44-15 | 1  |
| 堀田 恭之<br>三堀 真吾 (大鳥BC)    | x<br>9-11<br>9-11 | x<br>0-11<br>0-11 |              |    |    | M 0-2<br>G 0-4<br>P 18-44 | 3  |

| 男子ダブルスBクラス<br>3ブロック     | 金澤            | 澤田                   | 泉秋                 | 竹内                        | 内地 | 勝敗                        | 順位 |
|-------------------------|---------------|----------------------|--------------------|---------------------------|----|---------------------------|----|
| 金澤 健太<br>菱田 健 (WINZ-BC) |               |                      | x<br>10-13<br>4-11 | x<br>5-11<br>6-11         |    | M 0-2<br>G 0-4<br>P 25-46 | 3  |
| 泉 信夫<br>秋本 正和 (本牧ウインズ)  | 13-10<br>11-4 |                      |                    | x<br>11-8<br>4-11<br>1-11 |    | M 1-1<br>G 3-2<br>P 40-44 | 2  |
| 竹内 正明<br>浜地 草多 (あられ)    | 11-5<br>11-6  | 8-11<br>11-4<br>11-1 |                    |                           |    | M 2-0<br>G 4-1<br>P 52-27 | 1  |

| 男子ダブルスBクラス<br>4ブロック      | 三溝                | 保田                    | 田宮                         | 小幡 | 幡藤 | 勝敗                        | 順位 |
|--------------------------|-------------------|-----------------------|----------------------------|----|----|---------------------------|----|
| 三溝 典明<br>植本 秀人 (YBC)     |                   | 11-6<br>11-5          | 11-6<br>11-9               |    |    | M 2-0<br>G 4-0<br>P 44-26 | 1  |
| 保田 新悟<br>雨宮 孝昌 (神奈川歯科大学) | x<br>6-11<br>5-11 |                       | x<br>3-11<br>13-12<br>7-11 |    |    | M 0-2<br>G 1-4<br>P 34-56 | 3  |
| 小幡 正昭<br>佐藤 暢 (大鳥BC)     | x<br>6-11<br>9-11 | 11-3<br>12-13<br>11-7 |                            |    |    | M 1-1<br>G 2-3<br>P 49-45 | 2  |

| 男子ダブルスBクラス<br>5ブロック      | 広沢                | 沢田                        | 穴山           | 山田                   | 佐藤 | 藤保 | 勝敗                        | 順位 |
|--------------------------|-------------------|---------------------------|--------------|----------------------|----|----|---------------------------|----|
| 広沢 秀昭<br>柴田 昌貴 (保土ヶ谷ABC) |                   |                           | 11-6<br>11-5 | 11-6<br>11-9         |    |    | M 2-0<br>G 4-0<br>P 44-26 | 1  |
| 穴山 健三<br>石田 直也 (本牧BC)    | x<br>6-11<br>5-11 |                           |              | 11-4<br>4-11<br>11-6 |    |    | M 1-1<br>G 2-3<br>P 37-43 | 2  |
| 佐藤 秀樹<br>久保 輝幸 (NIBC)    | x<br>6-11<br>9-11 | x<br>4-11<br>11-4<br>6-11 |              |                      |    |    | M 0-2<br>G 1-4<br>P 36-48 | 3  |

| 男子ダブルスBクラス<br>6ブロック       | 近藤                    | 藤西           | 福原                         | 原山                | 宮崎 | 筒井 | 勝敗                        | 順位 |
|---------------------------|-----------------------|--------------|----------------------------|-------------------|----|----|---------------------------|----|
| 近藤 明生<br>諏訪 利明 (大鳥BC)     |                       |              | x<br>13-12<br>4-11<br>7-11 | x<br>1-11<br>7-11 |    |    | M 0-2<br>G 1-4<br>P 32-56 | 3  |
| 福原 一樹<br>西山 孝一郎 (保土ヶ谷ABC) | 12-13<br>11-4<br>11-7 |              |                            | x<br>7-11<br>7-11 |    |    | M 1-1<br>G 2-3<br>P 48-46 | 2  |
| 宮崎 純<br>筒井 孝二 (あられ)       | 11-1<br>11-7          | 11-7<br>11-7 |                            |                   |    |    | M 2-0<br>G 4-0<br>P 44-22 | 1  |

| 男子ダブルスBクラス<br>7ブロック      | 石田                | 高橋                | 則定           | 関山 | 荒井 | 藤原 | 勝敗                        | 順位 |
|--------------------------|-------------------|-------------------|--------------|----|----|----|---------------------------|----|
| 石田 勝元<br>関山 学 (本牧BC)     |                   | x<br>8-11<br>6-11 | 11-3<br>11-1 |    |    |    | M 1-1<br>G 2-2<br>P 36-26 | 2  |
| 高橋 翼<br>荒井 直也 (さくらんぼBC)  | 11-8<br>11-6      |                   | 11-4<br>11-5 |    |    |    | M 2-0<br>G 4-0<br>P 44-23 | 1  |
| 則定 和志<br>藤原 昌宏 (WINZ-BC) | x<br>3-11<br>1-11 | x<br>4-11<br>5-11 |              |    |    |    | M 0-2<br>G 0-4<br>P 13-44 | 3  |

## 男子ダブルスBクラス 決勝トーナメント

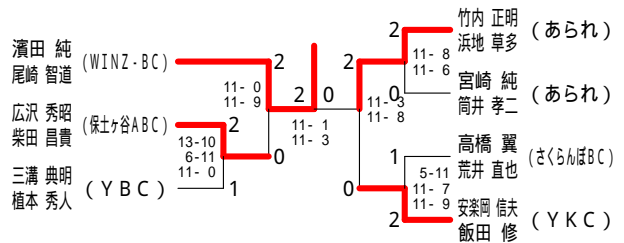

| 混合ダブルスAクラス<br>1ブロック   | 中村                     | 水村                        | 鎌倉                         | 倉野                     | 則武 | 武田 | 勝敗                        | 順位 |
|-----------------------|------------------------|---------------------------|----------------------------|------------------------|----|----|---------------------------|----|
| 中村 孝弘<br>花本 沙織 (本牧BC) |                        | 11-2<br>11-3              | 11-5<br>11-3               | 11-13<br>11-8<br>11-13 |    |    | M 2-1<br>G 5-2<br>P 77-47 | 1  |
| 水村 博<br>田中 早苗 (IBS)   | x<br>2-11<br>3-11      |                           | x<br>11-2<br>8-11<br>10-13 | 11-9<br>6-11<br>11-9   |    |    | M 1-2<br>G 3-5<br>P 62-77 | 4  |
| 鎌倉 保之<br>天野 由佳 (YKC)  | x<br>5-11<br>3-11      | 2-11<br>11-8<br>13-10     |                            | 11-6<br>11-9           |    |    | M 2-1<br>G 4-3<br>P 56-66 | 2  |
| 則武 達<br>安田 麻理 (じゃじゃ姫) | 13-11<br>8-11<br>13-11 | x<br>9-11<br>11-6<br>9-11 | x<br>6-11<br>9-11          |                        |    |    | M 1-2<br>G 3-5<br>P 78-83 | 3  |

| 混合ダブルスAクラス<br>2ブロック      | 大塚                | 鈴木                         | 吉川                    | 尾崎 | 塚崎 | 鈴木 | 深谷 | 勝敗                        | 順位 |
|--------------------------|-------------------|----------------------------|-----------------------|----|----|----|----|---------------------------|----|
| 大塚 雅也<br>尾崎 貴子 (じゃじゃ姫)   |                   | 11-5<br>11-0               | 11-6<br>11-4          |    |    |    |    | M 2-0<br>G 4-0<br>P 44-15 | 1  |
| 鈴木 幸則<br>矢部 萌子 (保土ヶ谷ABC) | x<br>5-11<br>0-11 |                            | 5-11<br>11-8<br>13-11 |    |    |    |    | M 1-1<br>G 2-3<br>P 34-52 | 2  |
| 吉川 勇三郎<br>深谷 佐和枝 (本牧BC)  | x<br>6-11<br>4-11 | x<br>11-5<br>8-11<br>11-13 |                       |    |    |    |    | M 0-2<br>G 1-4<br>P 40-51 | 3  |

## 混合ダブルスAクラス 決勝トーナメント

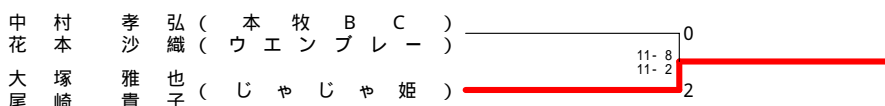

# 第43回中区民バドミントン大会

平成17年10月30日 中スポーツセンター

| 混合ダブルスBクラス<br>1 ブロック    | 上野 鎌田          | 伊藤 小玉                      | 藤田 遠藤                  | 中藤 勝敗                     | 順位 |
|-------------------------|----------------|----------------------------|------------------------|---------------------------|----|
| 上野 修<br>鎌田 和代 (WINZ-BC) |                | x<br>1-11<br>0-11          | x<br>2-11<br>2-11      | M 0-2<br>G 0-4<br>P 5-44  | 3  |
| 伊藤 康雄<br>小玉 恵美子 (本牧BC)  | 11- 1<br>11- 0 |                            | 11- 2<br>4-11<br>11- 1 | M 2-0<br>G 4-1<br>P 48-15 | 1  |
| 田中 正人<br>遠藤 雅代 (フリー)    | 11- 2<br>11- 2 | x<br>2-11<br>11- 4<br>1-11 |                        | M 1-1<br>G 3-2<br>P 36-30 | 2  |

| 混合ダブルスBクラス<br>2 ブロック   | 小屋原 藤                  | 馬場 朝                       | 杉崎 鎌倉                       | 勝敗                        | 順位 |
|------------------------|------------------------|----------------------------|-----------------------------|---------------------------|----|
| 小屋原 智一<br>藤沢 春菜 (D-ba) |                        | x<br>8-11<br>9-11          | x<br>4-11<br>11- 4<br>12-13 | M 0-2<br>G 1-4<br>P 44-50 | 3  |
| 馬場 裕次<br>朝田 美保 (YBC)   | 11- 8<br>11- 9         |                            | 8-11<br>11- 3<br>11- 6      | M 2-0<br>G 4-1<br>P 52-37 | 1  |
| 杉崎 健太郎<br>鎌倉 佳江 (YKC)  | 11- 4<br>4-11<br>13-12 | x<br>11- 8<br>3-11<br>6-11 |                             | M 1-1<br>G 3-3<br>P 48-57 | 2  |

| 混合ダブルスBクラス<br>3 ブロック           | 澤田 角                   | 岩田 平                       | 高野 武                       | 野石 勝敗                     | 順位 |
|--------------------------------|------------------------|----------------------------|----------------------------|---------------------------|----|
| 澤田 雅和<br>角田 由美子 (ふるふる)         |                        | x<br>11- 8<br>5-11<br>8-11 | x<br>4-11<br>5-11          | M 0-2<br>G 1-4<br>P 33-52 | 3  |
| 岩田 農 (がちょうクラブ)<br>平野 美和 (本牧BC) | 8-11<br>11- 5<br>11- 8 |                            | x<br>11- 5<br>9-11<br>6-11 | M 1-1<br>G 3-3<br>P 56-51 | 2  |
| 高野 正規<br>武石 恵子 (保士ヶ谷ABC)       | 11- 4<br>11- 5         | 5-11<br>11- 9<br>11- 6     |                            | M 2-0<br>G 4-1<br>P 49-35 | 1  |

| 混合ダブルスBクラス<br>4 ブロック     | 坂下 小                       | 伴中 島                   | 大野 黒                       | 勝敗                        | 順位 |
|--------------------------|----------------------------|------------------------|----------------------------|---------------------------|----|
| 坂下 壮一郎<br>小坂 美幸 (YBC)    |                            | 11- 5<br>9-11<br>11- 5 | 7-11<br>11- 3<br>11- 5     | M 2-0<br>G 4-2<br>P 60-40 | 1  |
| 伴 守弘 (保士ヶ谷ABC)<br>中島 麻依子 | x<br>5-11<br>11- 9<br>5-11 |                        | x<br>11- 4<br>6-11<br>4-11 | M 0-2<br>G 2-4<br>P 42-57 | 3  |
| 大野 浩一 (大鳥BC)<br>目黒 智美    | x<br>11- 7<br>3-11<br>5-11 | 4-11<br>11- 6<br>11- 4 |                            | M 1-1<br>G 3-3<br>P 45-50 | 2  |

| 混合ダブルスBクラス<br>5 ブロック     | 西島 遠           | 小泉 藤                   | 周東 山                       | 東田 勝敗                     | 順位 |
|--------------------------|----------------|------------------------|----------------------------|---------------------------|----|
| 西島 正樹<br>遠藤 薫 (YKC)      |                | x<br>11-13<br>9-11     | x<br>3-11<br>5-11          | M 0-2<br>G 0-4<br>P 28-46 | 3  |
| 小泉 亮<br>澤田 由香 (Kaorin's) | 13-11<br>11- 9 |                        | x<br>11- 9<br>4-11<br>9-11 | M 1-1<br>G 3-2<br>P 48-51 | 2  |
| 周東 雅之<br>山田 典子 (YBC)     | 11- 3<br>11- 5 | 9-11<br>11- 4<br>11- 9 |                            | M 2-0<br>G 4-1<br>P 53-32 | 1  |

## 混合ダブルスBクラス 決勝トーナメント

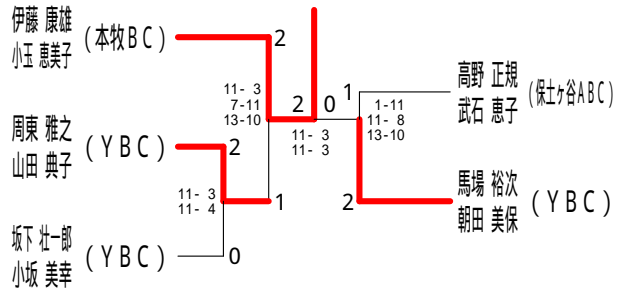

| 混合ダブルスCクラス<br>1 ブロック      | 加藤 神                       | 藤坂 望                   | 月安 久保田            | 久保田 相井                     | 澤上 勝敗                     | 順位 |
|---------------------------|----------------------------|------------------------|-------------------|----------------------------|---------------------------|----|
| 加藤 大済<br>神坂 清美 (YKC)      |                            | 6-11<br>11- 9<br>11- 6 | x<br>4-11<br>0-11 | 11- 8<br>7-11<br>11- 7     | M 2-1<br>G 4-4<br>P 61-74 | 2  |
| 望月 芳朗<br>安田 つね子 (保士ヶ谷ABC) | x<br>11- 6<br>9-11<br>6-11 |                        | x<br>0-11<br>2-11 | x<br>4-11<br>11- 6<br>7-11 | M 0-3<br>G 2-6<br>P 50-78 | 4  |
| 久保田 和男<br>久保田 美代子 (フリー)   | 11- 4<br>11- 0             | 11- 0<br>11- 2         |                   | 11- 2<br>11- 9             | M 3-0<br>G 6-0<br>P 66-17 | 1  |
| 相澤 義昭<br>井上 由佳 (YKC)      | x<br>8-11<br>11- 7<br>7-11 | 11- 4<br>6-11<br>11- 7 | x<br>2-11<br>9-11 |                            | M 1-2<br>G 3-5<br>P 65-73 | 3  |

| 混合ダブルスCクラス<br>2 ブロック     | 館野 高           | 野三 関                   | 谷山 望                       | 山月 勝敗                     | 順位 |
|--------------------------|----------------|------------------------|----------------------------|---------------------------|----|
| 館野 雅幸<br>高山 佳子 (YKC)     |                | x<br>4-11<br>7-11      | x<br>5-11<br>5-11          | M 0-2<br>G 0-4<br>P 21-44 | 3  |
| 関 和章 (本牧BC)<br>三浦 有加     | 11- 4<br>11- 7 |                        | x<br>5-11<br>11- 7<br>7-11 | M 1-1<br>G 3-2<br>P 45-40 | 2  |
| 谷山 弘一<br>望月 亜衣 (保士ヶ谷ABC) | 11- 5<br>11- 5 | 11- 5<br>7-11<br>11- 7 |                            | M 2-0<br>G 4-1<br>P 51-33 | 1  |

| 混合ダブルスCクラス<br>3 ブロック     | 吉田 山              | 篠村 本                       | 村岡 渡                   | 邊上 勝敗                     | 順位 |
|--------------------------|-------------------|----------------------------|------------------------|---------------------------|----|
| 吉田 雄<br>山本 志乃 (羽道部)      |                   | 11- 1<br>11- 2             | 11- 1<br>11- 4         | M 2-0<br>G 4-0<br>P 44-8  | 1  |
| 篠村 貴弘<br>寺岡 千鶴 (YKC)     | x<br>1-11<br>2-11 |                            | 2-11<br>11- 7<br>11- 7 | M 1-1<br>G 2-3<br>P 27-47 | 2  |
| 渡辺 隼士<br>上妻 枝里 (さくらんぼBC) | x<br>1-11<br>4-11 | x<br>11- 2<br>7-11<br>7-11 |                        | M 0-2<br>G 1-4<br>P 30-46 | 3  |

## 混合ダブルスCクラス 決勝トーナメント

