

秋季大会

平成19年11月4日 逗子アリーナ

男子ダブルスAクラス A	八石	木橋	堀尾	本崎	榎田	大場	青山	山野	勝	敗	順位
八石 木橋 洋篤 (新選組)			○ 15-8 15-4		○ 15-7 15-10	○ 15-8 15-11		○ 15-8 15-10	M 4-0 G 8-0 P 120-66		1
堀尾 本崎 愁祐 (WINZ-BC)	×	8-15 4-15			○ 16-14 15-12	○ 15-10 15-7		○ 16-14 12-15 11-15	M 2-2 G 5-4 P 112-117		2
榎田 康雄 (IBS)	×	7-15 10-15	×	14-16 12-15		○ 15-10 15-11		×	M 1-3 G 2-6 P 95-112		4
大場 正規 (海公サッカーズ)	×	8-15 11-15	×	10-15 7-15	×	10-15 11-15		○ 15-10 10-15 15-12	M 1-3 G 2-7 P 97-127		5
青山 鎮士 (New Fellows)	×	8-15 10-15	○ 14-16 15-12 15-11		○ 15-10 15-12	×	10-15 15-10 12-15		M 2-2 G 5-5 P 129-131		3

男子ダブルスAクラス B	高越	橋智	中小	森金	白井	石上	堀阿	田部	石鈴	田木	勝	敗	順位
高越 橋智 泰弘 (新選組)			○ 12-15 17-15 15-11		○ 15-12 15-8		×	15-12 10-15 10-15	○ 16-14 19-17		M 3-1 G 7-3 P 144-134		2
中小 森健太郎 (海公サッカーズ)	×	15-12 15-17 11-15			○ 11-15 16-14 15-9		×	13-15 9-15	×	7-15 7-15	M 1-3 G 3-7 P 119-142		4
白井 賢則 (KBL)	×	12-15 8-15	×	15-11 14-16 9-15			×	5-15 6-15	×	10-15 12-15	M 0-4 G 1-8 P 91-132		5
堀阿 晃三郎 (横浜高校)	○ 12-15 15-10 15-10		○ 15-13 15-9		○ 15-5 15-6				○ 15-10 15-9		M 4-0 G 8-1 P 132-87		1
石鈴 好久 (IBS)	×	14-16 17-19	○ 15-7 15-7		○ 15-10 15-12		×	10-15 9-15			M 2-2 G 4-4 P 110-101		3

男子ダブルスAクラス C	武日	井吉	浅針	野金	松田	崎沼	反竹	田迫	櫻板	木垣	勝	敗	順位
武日 井吉 英樹 (海公サッカーズ)			○ 15-6 15-9		×	12-15 9-15	×	10-15 11-15	×	12-15 9-15	M 1-3 G 2-6 P 93-105		4
浅針 野金 公健 (エール・ブランシュ)	×	6-15 9-15			×	7-15 10-15	×	9-15 5-15	×	7-15 15-8 10-15	M 0-4 G 1-8 P 78-128		5
松田 崎沼 清正 (逗子駿台クラブ)	○ 15-12 15-9		○ 15-7 15-10				○ 15-9 15-13		○ 15-6 15-3		M 4-0 G 8-0 P 120-69		1
反竹 田迫 隼人 (横浜高校)	○ 15-10 15-11		○ 15-9 15-5		×	9-15 13-15			○ 12-15 15-10 15-10		M 3-1 G 6-3 P 124-100		2
櫻板 木垣 馨平 (防衛大学)	○ 15-12 15-9		○ 15-7 8-15 15-10		×	6-15 3-15	×	15-12 10-15 10-15			M 2-2 G 5-5 P 112-125		3

男子ダブルスAクラス D	味噌	山小	坂石	井田	松柴	野崎	鈴木	木尾	石中	田川	勝	敗	順位
味噌 山小 剛 (Seagulls)			○ 15-13 15-5		○ 15-5 15-6		○ 15-13 15-13		○ 16-14 12-15 15-8		M 4-0 G 8-1 P 133-92		1
坂井 三郎 (SS)	×	13-15 5-15			×	15-13 4-15 11-15	×	13-15 13-15	○ 15-17 15-9 15-10		M 1-3 G 3-7 P 119-139		4
松野 嘉明 (海公サッカーズ)	×	5-15 6-15	○ 13-15 15-4 15-11				○ 17-15 12-15 16-14		○ 15-6 15-9		M 3-1 G 6-4 P 129-119		2
鈴木 郁雄 (鎌倉市役所)	×	13-15 13-15	○ 15-13 15-13		×	15-17 15-12 14-16			○ 15-8 13-15 15-13		M 2-2 G 5-5 P 143-137		3
石中 将巳 (New Fellows)	×	14-16 15-12 8-15	×	17-15 9-15 10-15		×	6-15 9-15	×	8-15 15-13 13-15		M 0-4 G 3-8 P 124-161		5

男子ダブルスAクラス 決勝トーナメント

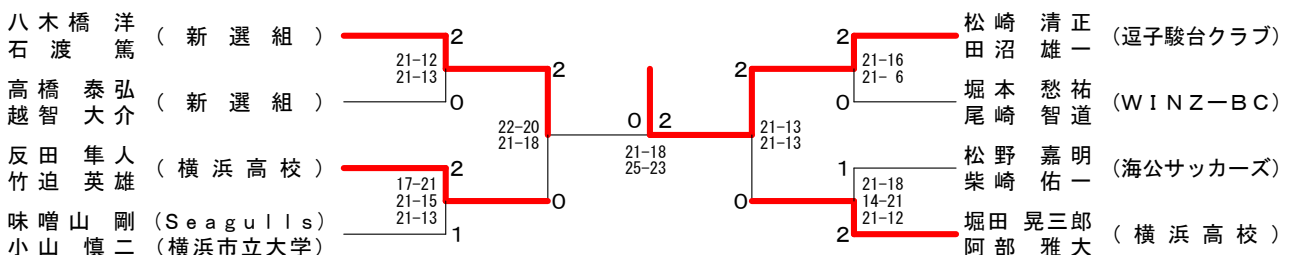

秋季大会

平成19年11月4日 逗子アリーナ

男子ダブルスBクラス A	神中	尾村	岡藤	本田	安中	間川	田羽	沼隅	加西	藤田	勝	敗	順位
神中 尾村 浩史 (球聖会)			x		x		o			o	M 2-2 G 4-4 P 102-90		3
岡藤 本田 隆之 (風林火山)	o				x		o			o	M 3-1 G 7-3 P 128-124		2
安中 間川 哲大 (Seagulls)	o		o								M 4-0 G 8-1 P 132-81		1
田羽 沼隅 靖朗 (逗子同好会)	x		x		x					o	M 1-3 G 3-6 P 109-133		4
加西 藤田 匠 (横浜高校)	x		x		x		x				M 0-4 G 0-8 P 81-124		5

男子ダブルスBクラス B	牧野	平古	宇良	北小	風山	安松	武平	後工	藤藤	勝	敗	順位
牧野 剛 (防衛大学)			o		o			o		M 4-0 G 9-2 P 178-96		1
平古 宇良 幸二 (横須賀スワロー)	x				x			o		M 2-2 G 6-4 P 151-90		3
北小 風山 孝之 (西部バドミントンクラブ)	x		o					o		M 3-1 G 8-2 P 165-90		2
安松 武平 良悟 (逗葉高校)	x		x		x				x	M 0-4 G 0-12 P 0-252		5
後工 藤藤 真治 (新選組)	x		x		x				o	M 1-3 G 3-6 P 124-90		4

男子ダブルスBクラス C	天野	矢梅	口澤	松亀	本田	能本	登田	勝	敗	順位		
天野 佑樹 (防衛大学)			x		x		o			M 1-2 G 3-4 P 99-61		3
矢梅 悠介 (K B L)	o				o		o			M 3-0 G 7-0 P 123-29		1
松亀 田力 (S. M. U)	o		x				o			M 2-1 G 5-2 P 113-56		2
能本 登聖 (逗葉高校)	x		x		x					M 0-3 G 0-9 P 0-189		4

男子ダブルスBクラス D	古向	宇田	田荒	村井	小中	宮沢	田大	中場	勝	敗	順位		
古向 宇田 洋行 (風林火山)			x		x			o			M 1-2 G 3-4 P 80-79		3
田村 聡太郎 (K B L)	o				x			o			M 2-1 G 4-3 P 104-80		2
小中 宮沢 直人 (西部バドミントンクラブ)	o		o					o			M 3-0 G 6-0 P 95-47		1
田大 中場 誠人 (逗葉高校)	x		x		x						M 0-3 G 0-6 P 17-90		4

男子ダブルスBクラス 決勝トーナメント

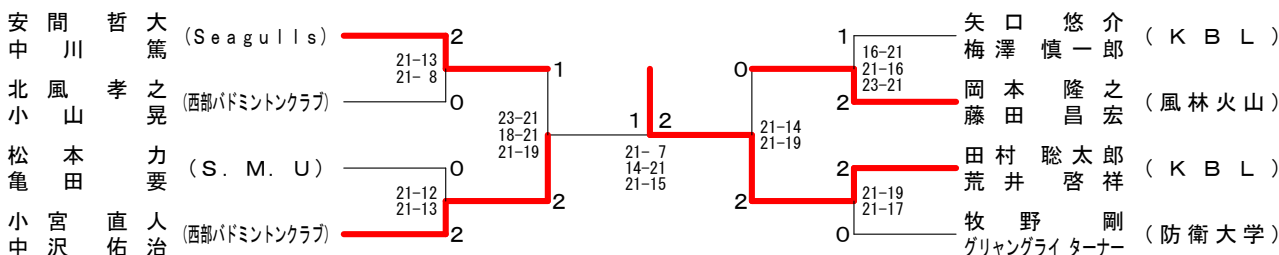

男子シングルスAクラス

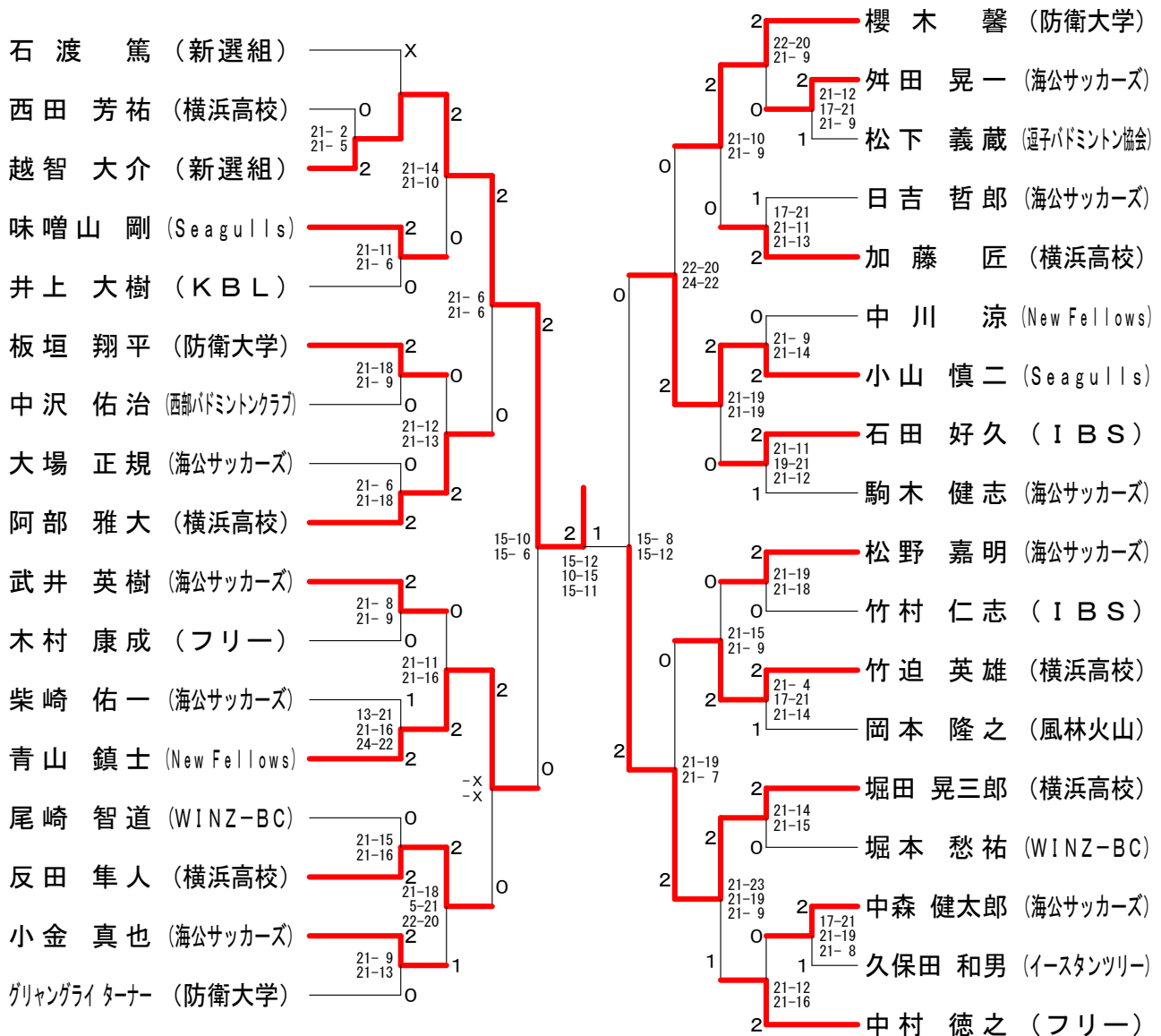

男子シングルスBクラス

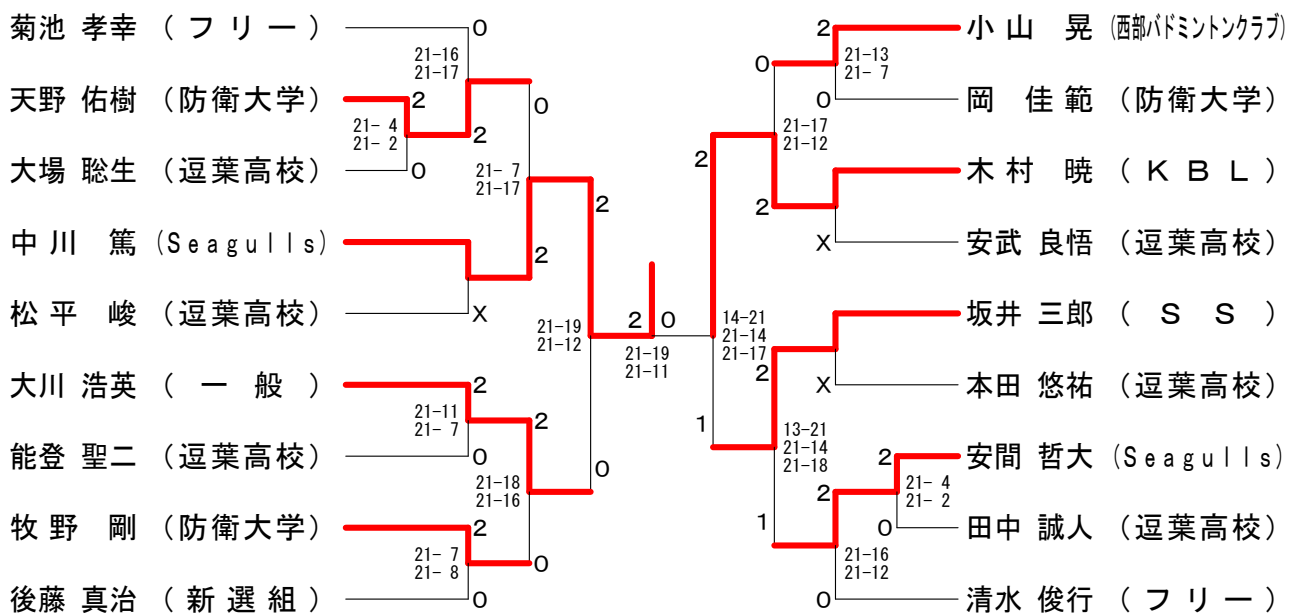

女子ダブルス A クラス A	津松	山原	福川	重口	伊藤	藤田	赤反	荻田	勝	敗	順位
津山 貴子 (OFUNA) 松原 恵里子 (日立戸塚)			×		×	×	×	×	M 0-3 G 0-6 P 64-92		4
福重 恵美子 (アビス) 川口 由美子	○ 15-10 15-13				×	×	×	×	M 1-2 G 2-4 P 71-83		3
伊藤 友美 (海公サッカース) 藤田 七恵	○ 15-11 15- 8		○ 15-13 15-11					○ 7-15 15-12 20-19	M 3-0 G 6-1 P 102-89		1
赤荻 三知子 (逗子なぎさ) 反田 由佳理	○ 17-15 15- 7		○ 15-11 15- 6		×				M 2-1 G 5-2 P 108-81		2

女子ダブルス A クラス B	佐藤	藤岡	田大	中木	田峯	中尾	田影	丸山	勝	敗	順位
佐藤 紀代子 (アビス) 石郷岡 真理子 (L・A・P)			×		○		×	×	M 1-2 G 2-4 P 72-75		3
田中 早苗 (はまなん) 大木 文子	○ 15- 9 15-12				○		×	×	M 2-1 G 4-2 P 71-79		2
田中 邦江 (レモン) 峯尾 尚子	×		×				×	×	M 0-3 G 0-6 P 55-92		4
田丸 翔子 (逗子駿台クラブ) 影山 侑子	○ 15-11 15-10		○ 15- 5 15- 4		○		○		M 3-0 G 6-0 P 90-42		1

女子ダブルス A クラス C	石大	井山	安佐	西藤	並下	木山	川中	瀬谷	勝	敗	順位
石井 ゆきの (新選組) 大山 未央			○		×		×	×	M 1-2 G 4-4 P 106-95		3
安西 優子 (アビス) 佐藤 佐智子	×				×		×	×	M 0-3 G 0-6 P 51-90		4
並木 茂子 (逗子なぎさ) 下山 安寿美	○		○				×	×	M 2-1 G 4-3 P 85-88		2
川瀬 良美 (Seagulls) 中谷 友美	○		○		○				M 3-0 G 6-1 P 99-68		1

女子ダブルス A クラス D	高内	橋田	新鍛	谷帆	帆松	刈枝	中三	山野	藤小	村野	勝	敗	順位
高橋 靖子 (さぎなみ) 内田 直美 (ホワイトソックス)			×		×		×	×	×	×	M 0-4 G 0-12 P 0-252		5
新谷 徳子 (WAVE) 鍛 享子	○ -x				○		○	○	○	○	M 4-0 G 9-1 P 167-63		1
帆刈 恵美 (はまなん) 松枝 真紀子 (横浜ポピーズ)	○ -x		×				○	×	×	×	M 2-2 G 5-5 P 137-86		3
中山 裕子 (レモン) 中三 野美鈴	○ -x		×		×			×	×	×	M 1-3 G 5-6 P 133-115		4
藤村 和子 (逗子なぎさ) 小野 淑美	○ -x		×		○		○	○	○	○	M 3-1 G 7-2 P 144-65		2

女子ダブルス A クラス 決勝トーナメント

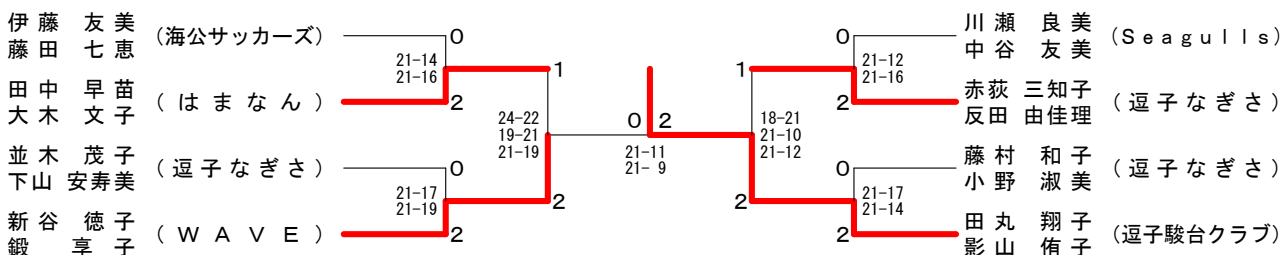

女子ダブルスBクラス A	里武	見井	中佐	島々	浅山	葉本	小清	林水	勝敗	順位
里見真紀子 (逗子なぎさ) 武井典子			○ 15-9 15-5		○ 15-9 15-5		○ 15-6 15-6		M 3-0 G 6-0 P 90-40	1
中島早智 (逗葉高校) 佐々木依寿美	x 9-15 5-15				x 8-15 10-15		x 5-15 6-15		M 0-3 G 0-6 P 43-90	4
浅葉良子 (西部パドミントンクラブ) 山本広子	x 9-15 5-15		○ 15-8 15-10				x 7-15 3-15		M 1-2 G 2-4 P 54-78	3
小林芽裏 (フリー) 清水依子	x 6-15 6-15		○ 15-5 15-6		○ 15-7 15-3				M 2-1 G 4-2 P 72-51	2

女子ダブルスBクラス B	山川	中本	太豊	田留	関新	山倉	有遠	賀藤	勝敗	順位
山中湯実子 (ハイランド) 川本明子			○ 15-9 15-6		x 13-15 13-15		x 12-15 15-12 12-15		M 1-2 G 3-4 P 95-87	3
太田沙姫 (逗葉高校) 豊留佑依	x 9-15 6-15				x 13-15 18-20		x 7-15 12-15		M 0-3 G 0-6 P 65-95	4
関山美子 (沢山クラブ) 新倉弥生 (西部パドミントンクラブ)	○ 15-13 15-13		○ 15-13 20-18				○ 15-5 15-4		M 3-0 G 6-0 P 95-66	1
有賀絵美 (新選組) 遠藤夏奈	○ 15-12 12-15 15-12		○ 15-7 15-12		x 5-15 4-15				M 2-1 G 4-3 P 81-88	2

女子ダブルスBクラス C	宮初	沢谷	高梨	則武	小原	林新	松川	川谷	勝敗	順位
宮沢久美子 (逗子なぎさ) 初谷奈美子			○ 15-10 15-10		○ 12-15 15-11 15-5		x 10-15 15-17		M 2-1 G 4-3 P 97-83	2
高梨明世 (逗葉高校) 則武梓	x 10-15 10-15				○ 15-10 15-10		x 5-15 7-15		M 1-2 G 2-4 P 62-80	3
原紀江 (ハイランド) 小林節子	x 15-12 11-15 5-15		x 10-15 10-15				x 6-15 6-15		M 0-3 G 1-6 P 63-102	4
松川京子 (WINZ-BC) 新谷緑	○ 15-10 17-15		○ 15-5 15-7		○ 15-6 15-6				M 3-0 G 6-0 P 92-49	1

女子ダブルスBクラス D	太田	澤安	藤角	山新	山口	松野	本亀	勝敗	順位	
太田洋美 (レモン) 澤美咲子			○ 15-9 15-3		x 16-18 15-6 14-16		○ 15-10 15-11		M 2-1 G 5-2 P 105-73	2
安藤美穂 (逗葉高校) 角田舞	x 9-15 3-15				x 6-15 9-15		x 5-15 10-15		M 0-3 G 0-6 P 42-90	4
山口順子 (ハイランド) 新野裕子 (逗子なぎさ)	○ 18-16 6-15 16-14		○ 15-6 15-9				○ 15-9 10-15 15-8		M 3-0 G 6-2 P 110-92	1
松本友子 (S.M.U.) 亀田八重子	x 10-15 11-15		○ 15-5 15-10		x 9-15 15-10 8-15				M 1-2 G 3-4 P 83-85	3

女子ダブルスBクラス 決勝トーナメント

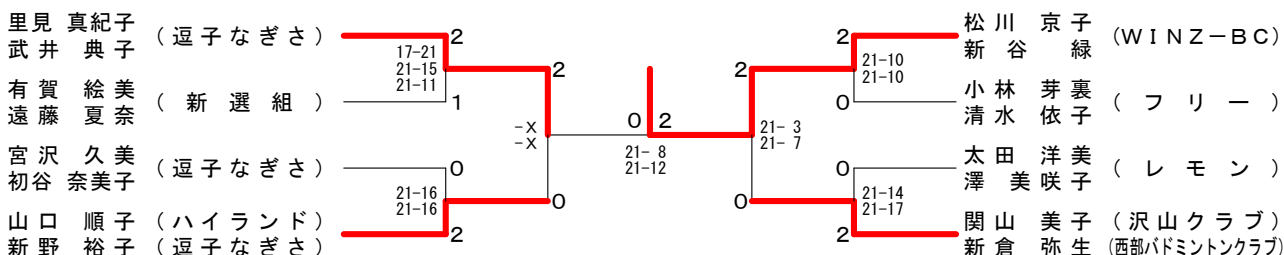

女子シングルスAクラス

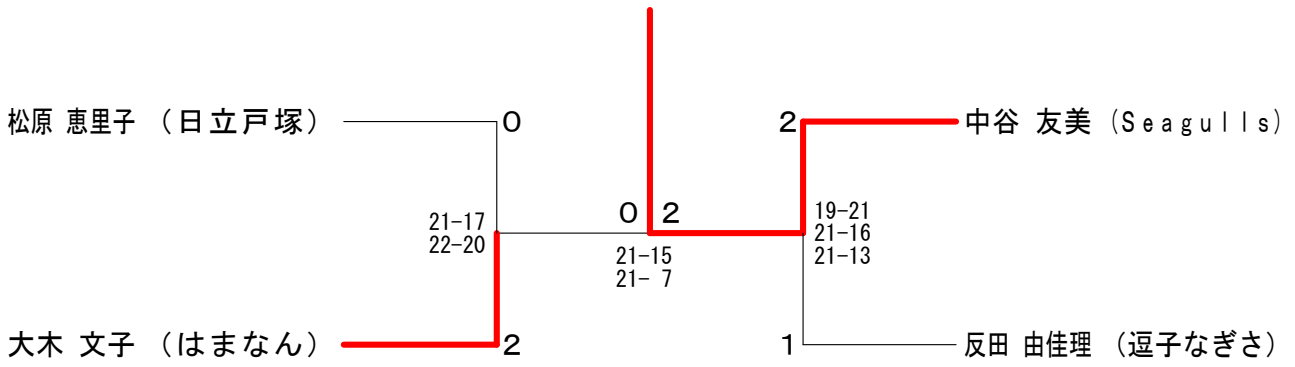

女子シングルスBクラス

