

# 吉松杯争奪バドミントン大会

平成28年10月16日

男子ダブルスAクラス Aブロック	竹下川	吉武宮	武本	長秋	井種	野清	瀬田	勝敗	順位
竹下 大介 (Be-FreeZ) 川合 文太		×	×	○	○	M 1-2 G 4-5 P 102-126			3
吉武 祐史 (吉松歯科OB) 宮本 誠	○		×	×	○	M 2-1 G 5-3 P 110-93			2
長井 幹男 (嘉麻ジュニア) 秋穂 俊輔	○	○				M 3-0 G 6-2 P 114-85			1
野瀬 章弘 (TEAM TACT) 清田 英司	×	×	×			M 0-3 G 1-6 P 74-96			4

男子ダブルスAクラス Bブロック	菊池	水濱	元安	田福	東平	山勝	勝敗	順位
菊池 洋平 (Be-FreeZ) 北島 顕彰 (吉松歯科OB)		○	×	○	M 2-1 G 5-3 P 103-104			2
水元 達巳 (西紫原) 濱崎 大地	×		×	×	M 0-3 G 2-6 P 94-111			4
安田 慶 (有明消防) 福島 佑太	○	○			M 3-0 G 6-2 P 111-89			1
東 頼孝 (金丸) 平山 香菜	×	○	×		M 1-2 G 3-5 P 103-107			3

男子ダブルスAクラス Cブロック	山田益	山下古	大石平	石山	丹下中	勝敗	順位
山田 耕輔 (STAY GOLD) 益田 和弥		×	○	○	M 2-1 G 4-2 P 84-74		2
山下 大介 (プレイヤーズワン) 古川 勝也 (Colors)	○		○	○	M 3-0 G 6-0 P 90-59		1
大石 裕也 (羽遊人) 平山 貴祥 (金丸)	×	×		○	M 1-2 G 2-4 P 72-83		3
丹下 健太 (TEAM PLUS.) 中川 利嗣	×	×	×		M 0-3 G 0-6 P 62-92		4

## 男子ダブルスAクラス 決勝トーナメント

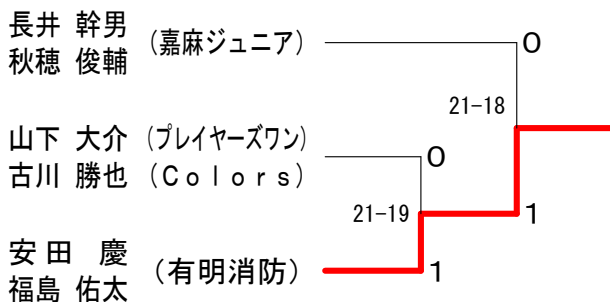

男子ダブルスBクラス Aブロック	藤原折	内木場池	青木田	平山梅	井上原	勝敗	順位
藤原 耕一 (SSK) 折橋 卓実		×	○	○	M 2-2 G 6-4 P 134-122		3
内木場 裕 (西紫原) 池尻 昭子 (チームアンバンス)	○		○	○	M 4-0 G 8-3 P 158-142		1
青木 優太 (東国分クラブ) 田中 拓実 (久留米学園)	○	×		○	M 3-1 G 7-3 P 148-122		2
平山 翔太 (TEAM TACT) 梅田 慎一郎	×	×	×		M 1-3 G 2-6 P 96-119		4
井上 亮太郎 (明善高校) 中原 直希	×	×	×	×	M 0-4 G 1-8 P 101-132		5

男子ダブルスBクラス Bブロック	オムイム	上野本	廣門	本脇	鳥山	川上	上村	勝敗	順位
オム ハグン (TEAM TEGU) イム サンホン		○	×	○	M 3-1 G 6-3 P 126-105				2
上野 修司 (明善羽球会) 本園 隆浩 (八女クラブ)	×		×	×	M 1-3 G 4-7 P 131-148				4
廣本 大河 (大牟田高校) 門脇 潤	○	○			M 4-0 G 8-1 P 132-92				1
鳥山 定仁 (チームアンバンス) 近藤 公輔	×	○	×		M 2-2 G 4-4 P 91-102				3
川上 幸夫 (東国分クラブ) 中村 充夫	×	×	×	×	M 0-4 G 1-8 P 96-129				5

男子ダブルスBクラス Cブロック	江本米	立石古	石別府	黒福	岩田	吉岡	柳勝	勝敗	順位
江本 智 (東国分クラブ) 米永 英人		×	○	○	M 2-1 G 5-2 P 94-79				2
立石 博明 (西紫原) 古別府 智代	○		○	○	M 3-0 G 6-1 P 102-73				1
黒岩 宏士朗 (Happy☆Mania) 福田 拓哉	×	×		×	M 0-3 G 0-6 P 47-90				4
吉岡 皇二 (南筑高校) 小柳 翔太郎	×	×	○		M 1-2 G 2-4 P 76-77				3

男子ダブルスBクラス Dブロック	小出中	安山	藤小	松林	田大	副徳	島永	勝敗	順位
小出 寿朗 (トヨタ自動車九州) 中山 健一 (チームアンバンス)		○	×	×	M 1-2 G 3-4 P 110-109				3
安藤 尚樹 (東国分クラブ) 小林 明日香	×		○	×	M 1-2 G 2-5 P 94-100				4
松田 雄大 (Happy☆Mania) 大津 英彰	○	×		×	M 1-2 G 4-5 P 114-129				2
副島 明仁 (遊羽球会) 徳永 亮太	○	○			M 3-0 G 6-1 P 99-79				1

## 男子ダブルスBクラス 決勝トーナメント

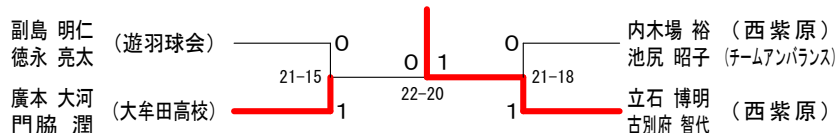

# 吉松杯争奪バドミントン大会

平成28年10月16日

男子ダブルスクラス Aブロック	田橋 中 立	浅山 浅野	若林 原	吉田 江 頭	勝敗	順位
田中 賢一 (明善羽球会) 橋立 元次 (大善寺クラブ)	○ 15-9 13-15 15-12	○ 15-4 15-6	○ 13-15 15-6 15-8	M 3-0 G 6-2 P 116-75		1
浅山 浩輝 浅野 夏美 (Happy☆Mania)	×	○ 15-10 15-8	×	M 1-2 G 4-4 P 98-104		3
若林 京市 (久留米商業高校) 原 冨希	×	×	×	M 0-3 G 0-6 P 42-90		4
吉田 岳晃 江頭 幸輝 (合川ウイングス)	×	○ 15-7 13-15 15-10	○ 15-7 15-7	M 2-1 G 5-3 P 102-89		2

男子ダブルスクラス Bブロック	村山 板垣	小柳 篠原	柳原 朝豊	火島 上梅	畑野 勝敗	順位
村山 正樹 (LIEN) 板垣 佑香	○ 15-6 15-4	○ 15-1 15-3	○ 15-7 15-5	M 3-0 G 6-0 P 90-26		1
小柳 洋 篠原 徹哉 (荘島クラブ)	×	○ 15-8 15-4	×	M 1-2 G 2-4 P 60-72		3
朝火 克 豊島 健太郎 (明善高校)	×	×	×	M 0-3 G 0-6 P 31-90		4
上畑 貴博 (秋月フォックス) 畑野 健太 (杷木クラブ)	×	○ 15-11 15-9	○ 15-6 15-9	M 2-1 G 4-2 P 72-65		2

男子ダブルスクラス Cブロック	木下 丸山	富田 中川	今村 原	甲 荒 巻	勝敗	順位
木下 龍行 (明善羽球会) 丸山 正道	○ 12-6 12-15 15-10	○ 15-2 15-3	○ 15-3 15-1	M 3-0 G 6-1 P 102-40		1
富田 周平 (Happy☆Mania) 中川 慶佑	×	○ 15-0 15-5	○ 15-12 15-12	M 2-1 G 5-2 P 91-71		2
今村 航也 (久留米商業高校) 中原 健太	×	×	×	M 0-3 G 0-6 P 33-90		4
甲 秀平 (南筑高校) 荒 巻 諒	×	×	○ 15-10 15-13	M 1-2 G 2-4 P 58-83		3

男子ダブルスクラス Dブロック	野口 野	井口 井古	服部 賀田	大石 部中	石村 勝敗	順位
野口 雅春 (山川ガッツビー) 野口 由美子	○ 15-10 15-9	○ 15-7 15-4	×	M 2-1 G 4-2 P 74-60		2
井口 隆暉 (DBC) 古賀 雅也	×	○ 15-5 15-8	×	M 1-2 G 2-4 P 60-73		3
服部 信一郎 (久留米商業高校) 田中 大綺	×	×	×	M 0-3 G 0-6 P 28-90		4
大石 竜也 (荒木中学校) 中村 菜都 (高田中学校)	○ 15-7 15-7	○ 15-4 15-7	○ 15-0 15-4	M 3-0 G 6-0 P 90-29		1

男子ダブルスクラス Eブロック	ウキ ム	森古 永賀	緒方 渡部	本西 間村	勝敗	順位
ウチヨルヒ キム ソンミン (TEAM TEGU)	○ 15-8 15-9	○ 15-8 15-11	○ 15-8 15-2	M 3-0 G 6-0 P 90-46		1
森永 雄貴 (南筑高校) 古賀 健人	×	×	×	M 0-3 G 1-6 P 72-100		4
緒方 颯哉 (明善高校) 渡部 静音	×	○ 15-11 15-4	○ 15-6 15-9	M 2-1 G 4-2 P 79-60		2
本間 海斗 (城南中学校) 西村 治己	×	○ 15-13 10-15 15-12	×	M 1-2 G 2-5 P 65-100		3

男子ダブルスクラス Fブロック	荒井 松村	井村 宮小	崎 内 山	リアン ニョト	勝敗	順位
荒井 誠一 (明善羽球会) 松村 勝彦 (東国分クラブ)	○ 15-8 15-13	×	○ 11-15 13-15	M 2-1 G 4-2 P 84-73		2
宮崎 泰成 (南筑高校) 小林 稜平	×	×	×	M 0-3 G 0-6 P 55-90		4
内山 博則 (三瀬バドミントン) 三浦 啓一	○ 15-11 15-13	○ 15-7 15-8	○ 15-13 15-12	M 3-0 G 6-0 P 90-64		1
リアン ヘルマント (チームアンバランス) ニョト ワルノ	×	○ 15-11 15-8	×	M 1-2 G 2-4 P 77-79		3

男子ダブルスクラス Gブロック	勝連 後藤	濱永 迫田	重宮 松崎	平 平	勝敗	順位
勝連 弘務 (東国分クラブ) 後藤 祐輝	○ 15-6 15-8	○ 15-6 15-8	○ 15-8 15-6	M 3-0 G 6-0 P 90-42		1
濱迫 拓樹 (Happy☆Mania) 永田 響一	×	×	×	M 0-3 G 0-6 P 68-94		4
重松 樹 (南筑高校) 宮崎 壺成	×	○ 16-14 15-13	×	M 1-2 G 2-4 P 59-87		3
平 孝也 (纏倶楽部) 平 詩道 (ネイバーキッズ)	×	○ 15-11 18-16	○ 15-12 15-2	M 2-1 G 4-2 P 77-71		2

男子ダブルスクラス Hブロック	三角 国武	田中 松尾	高橋 吉田	野中 平川	勝敗	順位
三角 浩一 (明善羽球会) 国武 正寛 (久留米市役所)	○ 17-15 15-13	○ 15-12 15-8	○ 15-6 15-9	M 3-0 G 6-0 P 92-63		1
田中 誠一郎 (ラブオールド) 松尾 祐紀	×	○ 14-16 15-12 15-12	○ 15-9 15-4	M 2-1 G 4-3 P 102-85		2
高橋 龍一 (南筑高校) 吉田 佑紀	×	×	○ 15-7 16-14	M 1-2 G 3-4 P 91-95		3
野中 淳平 (久留米商業高校) 平川 愛都	×	×	×	M 0-3 G 0-6 P 49-91		4

男子ダブルスクラス Iブロック	清野 馬場	野上 井原	玉置 石丸	中原 川口	勝敗	順位
清野 英樹 (チームアンバランス) 馬場 勝士	○ 15-6 15-10	○ 15-5 15-3	○ 15-13 15-8	M 3-0 G 6-0 P 90-45		1
野上 初馬 (西国分BC) 井原 奈々	×	○ 15-6 15-6	○ 15-13 15-5	M 2-1 G 4-2 P 76-60		2
玉置 慎 (明善高校) 石丸 諒太郎	×	×	×	M 0-3 G 0-6 P 32-90		4
中原 一翔 (荒木中学校) 川口 頼珠 (明星中学校)	×	×	○ 15-4 15-8	M 1-2 G 2-4 P 69-72		3

## 男子ダブルスCクラス 決勝トーナメント

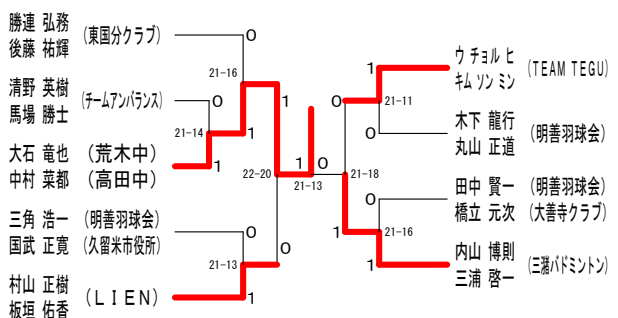

# 吉松杯争奪バドミントン大会

平成28年10月16日

男子ダブルスDクラス Aブロック	荒中	巻村	福前	島間	猿坂	渡口	大木	城下	今秋	崎吉	勝敗	順位
荒巻 孝夫 (大木クラブ) 中村 庫基 (羽根倶楽部)		○ 15-5 15-13	○ 15-9 15-4	○ 15-4 16-14	×	M 3-1 G 6-2 P 111-79	1					
福島 康起 前間 博之 (日吉クラブ)	×		○ 15-7 12-15 15-5	×	M 1-3 G 3-7 P 118-130	4						
猿渡 大暉 坂口 顕正 (大牟田高校)	×	×		×	M 0-4 G 2-8 P 93-145	5						
大城 茉衣哉 木下 優真 (荒木中学校)	×	×	○ 11-15 17-15 15-11		M 3-1 G 6-4 P 125-133	3						
今崎 礼暉 秋吉 優杜 (スマイル)	○ 15-10 15-10	○ 15-12 13-15 15-10	○ 15-7 15-5	×	M 3-1 G 7-3 P 143-103	2						

男子ダブルスDクラス Bブロック	川清	口谷	中井	村上	稲古	田賀	丸桑	井原	福留	島留	勝敗	順位
川口 鈴 清谷 勝史 (大牟田高校)		○ 15-6 15-10	○ 15-11 12-15 15-5	○ 15-5 15-13	×	M 3-1 G 6-3 P 125-95	2					
中村 俊介 井上 浩輝 (南筑高校)	×	×		○ 9-15 10-15	×	M 1-3 G 2-6 P 82-109	4					
稲田 英人 古賀 悠聖 (城南中学校)	×	○ 11-15 15-12 5-15	○ 15-9 15-10		○ 15-8 15-5	M 2-2 G 6-4 P 119-118	3					
丸井 大人 桑原 勇仁 (荒木中学校)	×	×	×		×	M 0-4 G 0-8 P 60-120	5					
福島 依吹 福留 健太 (スマイル)	○ 15-13 15-10	○ 15-7 15-10	○ 15-3 14-16 15-9	○ 15-4 15-6		M 4-0 G 8-1 P 134-78	1					

男子ダブルスDクラス Cブロック	甲斐山	斐山本	山本	浦的	荒安	木藤	渡中	辺村	勝敗	順位
甲斐田 旭陽 山本 裕大 (大牟田高校)		×	○ 5-15 15-13 8-15	○ 12-15 15-11 15-9	×	M 1-2 G 3-5 P 84-108	3			
山浦 大地 的場 雅大 (DBC)	○ 15-5 13-15 15-8		○ 15-5 15-11	×	M 2-1 G 4-3 P 90-76	2				
荒木 優心 安藤 滉太 (諏訪中学校)	×	×		×	M 0-3 G 1-6 P 74-102	4				
渡辺 成銘 中村 琉真 (スマイル)	○ 15-5 15-9	○ 15-2 17-15	○ 15-11 15-12		M 3-0 G 6-0 P 92-54	1				

男子ダブルスDクラス Dブロック	山坂	口野	野田	口島	井田	原中	久保田	福元 <th>勝敗</th> <th>順位</th>	勝敗	順位
山口 功 坂野 裕亮 (Happy☆Mania)		○ 11-15 15-7 15-11	×	○ 15-12 11-15 15-13	M 2-1 G 4-4 P 104-103	3				
野口 遼太郎 田島 祥吾 (明善高校)	×	×		×	M 0-3 G 2-6 P 82-112	4				
井原 遼太郎 田中 航也 (荒木中学校)	○ 15-12 15-10	○ 15-10 15-4		×	M 2-1 G 5-2 P 97-75	1				
久保田 真広 福元 祐介 (諏訪中学校)	×	○ 12-15 15-11 13-15	○ 11-15 15-12 15-8	○ 15-11 9-15 15-11	M 2-1 G 5-4 P 120-113	2				

## 男子ダブルスDクラス 決勝トーナメント

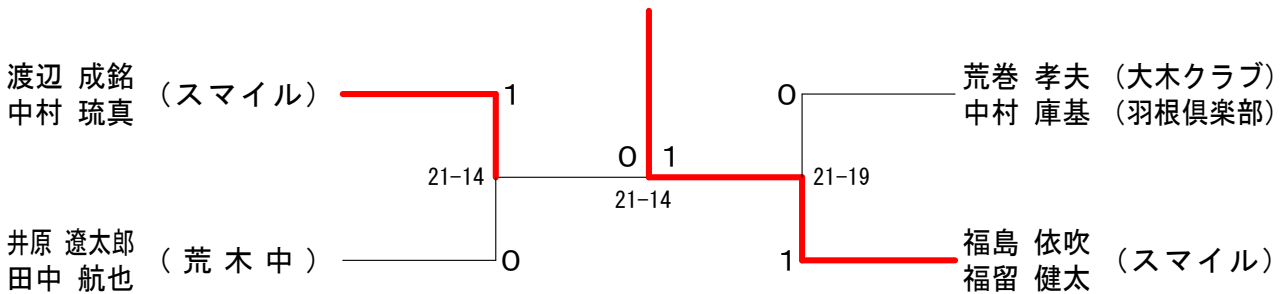

# 吉松杯争奪バドミントン大会

平成28年10月16日

女子ダブルスAクラス Aブロック	大石 松本	石本 理衣	キム スクジャ	ムイ ソンヨン	中村 智美	村橋 麻衣佳	勝敗	順位
大石 瞳 (STAY GOLD) 松本 理衣 (西日本シティ銀行)			○	○	M 2-0 G 4-0 P 84-52			1
キム スクジャ (TEAM TEGU) イ ソン ヨン	×			○	M 1-1 G 2-2 P 70-75			2
中村 智美 (チームアンバランス) 石橋 麻衣佳	×	×			M 0-2 G 0-4 P 57-84			3

女子ダブルスAクラス Bブロック	金 田	北 原	島 福	江里口 福島	勝敗	順位
金 正子 (藤崎クラブ) 田村 富士美 (吉松歯科OG)			○	○	M 2-0 G 4-0 P 84-56	1
北 島 文 (吉松歯科OG) 原 優 歌 (チームアンバランス)	×			×	M 0-2 G 0-4 P 62-84	3
江里口 梨奈 (多久高校) 福島 由香	×	○			M 1-1 G 2-2 P 66-72	2

女子ダブルスAクラス 決勝トーナメント

女子Aクラス三決

女子Aクラス五決

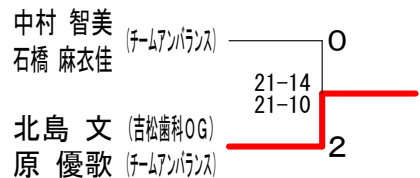
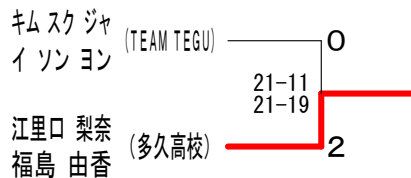

女子ダブルスBクラス Aブロック	中小原 西本	平池 山園	田中 原	勝敗	順位
中小原 知子 (SSK) 西本 留美 (サーティーズ)		○	○	M 3-0 G 6-0 P 90-56	1
平山 里奈 (南筑高校) 池園 奈津美	×		○	M 2-1 G 4-4 P 100-107	2
田中 莉子 (久留米商業高校) 本間 あぐり	×	×	×	M 0-3 G 1-6 P 61-102	4
原田 紗奈 (荘島クラブ) 中原 沙知子	×	×	○	M 1-2 G 3-4 P 90-76	3

女子ダブルスBクラス Bブロック	バク ム	岩下 九郎丸	本間 松田	小林 辻	勝敗	順位
バク グクジュ (TEAM TEGU) ムンキョンジュ		×	○	○	M 2-1 G 5-3 P 112-90	2
岩下 美千代 (クリアレディーズ) 九郎丸 留美子 (あおぞら)	○		○	○	M 3-0 G 6-1 P 101-68	1
本間 曜 (親和クラブ) 松田 陽奈子 (ネイバーキッズOG)	×	×		○	M 1-2 G 3-4 P 82-84	3
小林 菜都乃 (明善高校) 辻 千里	×	×	×		M 0-3 G 0-6 P 37-90	4

女子ダブルスBクラス Cブロック	服部 山形	榊 権	末藤 田	千中 今	北村 勝敗	順位
服部 奈美代 (SSK) 山形 祐美子		○	○	×	M 2-1 G 4-2 P 78-67	2
榊 直子 (合川クラブ) 権藤 加世子 (親和クラブ)	×		○	×	M 1-2 G 2-4 P 69-86	3
末藤 琴乃 (明善高校) 田中 純菜	×	×		×	M 0-3 G 0-6 P 59-90	4
千北 梨花子 (荘島クラブ) 今村 涼	○	○	○		M 3-0 G 6-0 P 90-53	1

女子ダブルスBクラス Dブロック	荒木 諫	和佐 下	野高 田	多々良 前	田古 賀	勝敗	順位
荒木 そのえ (親和クラブ) 諫山 由美子		×	○	○	M 2-1 G 4-2 P 77-66	2	
和佐野 苗希 (久留米商業高校) 下川 紗弥	○		○	○	M 3-0 G 6-0 P 91-45	1	
多々良 美空 (南筑高校) 高田 みゆ	×	×		×	M 0-3 G 1-6 P 78-101	4	
前田 幸奈 (DBC) 古賀 由美	×	×	○		M 1-2 G 2-5 P 68-102	3	

女子ダブルスBクラス 決勝トーナメント

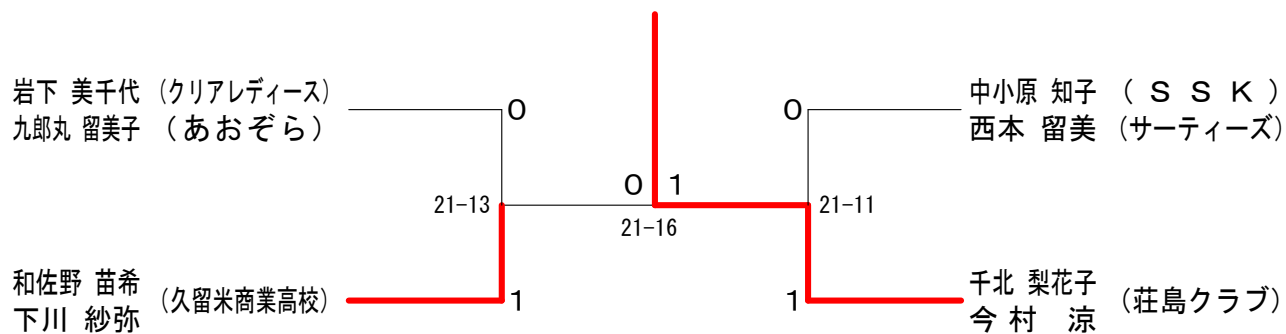

# 吉松杯争奪バドミントン大会

平成28年10月16日

女子ダブルスCクラス Aブロック	高山本	大森	野高	山口	松本	岡金	永勝	勝敗	順位
高山 裕美 (吉松歯科OG) 江本 暁子 (東国分クラブ)		x 15-11 12-15 12-15	o 15-6 15-5	x 15-13 12-15 9-15	o 15-7 15-8	M 2-2 G 6-4 P 135-110			3
大津 瑠那 森 彩乃 (明善高校)	o 11-15 15-12 15-12		x 15-11 15-11	o 6-15 6-15	x 15-6 15-9	M 3-1 G 6-3 P 119-106			2
野口 真希 高田 翔子 (南筑高校)	x 6-15 5-15	x 11-15 11-15		x 9-15 5-15	o 15-10 8-15 7-15	M 0-4 G 1-8 P 77-130			5
松本 真侑 太田 菜々子 (久留米商業高校)	o 13-15 15-12 15-9	o 15-6 15-12	o 15-9 15-5		x 15-9 15-6	M 4-0 G 8-1 P 133-83			1
岡 実来 金永 咲良 (久留米商業高校)	x 7-15 8-15	x 6-15 9-15	o 10-15 15-8 15-7	x 9-15 6-15		M 1-3 G 2-7 P 85-120			4

女子ダブルスCクラス Bブロック	榊山	山倉	竹尾	坂井	中村	村吉	宮原	勝敗	順位
榊山 あやか (合川ウイングス) 江頭 陽子		o 15-11 15-8	o 13-15 15-9 15-10	x 15-10 15-9	o 3-15 3-15	M 3-1 G 6-3 P 109-102			2
竹尾 郁美 倉重 佳奈 (DBC)	x 11-15 8-15		x 12-15 13-15	x 7-15 3-15	x 2-15 0-15	M 0-4 G 0-8 P 56-120			5
坂井 薫子 原 菜々子 (明善高校)	x 15-13 9-15 10-15	o 15-12 15-13		x 6-15 13-15	x 0-15 6-15	M 1-3 G 3-6 P 89-128			4
中村 芽生 船倉 唯子 (久留米商業高校)	x 10-15 9-15	o 15-7 15-3	o 15-6 15-13		x 3-15 11-15	M 2-2 G 4-4 P 93-89			3
宮原 夕朱 吉川 晴果 (高田ジュニア)	o 15-3 15-3	x 15-2 15-0	o 15-0 15-6	o 15-3 15-11		M 4-0 G 8-0 P 120-28			1

女子ダブルスCクラス Cブロック	高春	口崎	岡荒	崎山	江寺	口島	小吉	柳山	勝敗	順位
高口 睦月 春崎 真衣 (久留米商業高校)			x 13-15 8-15	x 15-17 5-15	x 6-15 13-15	M 0-3 G 0-6 P 60-92				4
岡崎 朱音 荒山 明衣 (南筑高校)	o 15-13 15-8		o 15-4 15-7	x 8-15 15-17		M 2-1 G 4-2 P 83-64				2
江口 幸美 寺島 壽美 (三猪BC)	o 17-15 15-5	x 4-15 7-15		x 13-15 8-15		M 1-2 G 2-4 P 64-80				3
小柳 茜寧 吉 山 蒼 (荘島クラブ)	o 15-6 15-13	o 15-8 17-15	o 15-13 15-8			M 3-0 G 6-0 P 92-63				1

女子ダブルスCクラス Dブロック	猿渡	渡野	古古	川賀	合原	原之	平岡	田部	勝敗	順位
猿渡 るみ 日野 綾乃 (明善高校)			o 16-14 15-10	o 15-10 15-11	o 15-7 15-11	M 3-0 G 6-0 P 91-63				1
古川 紗也 古賀 李奈 (DBC)	x 14-16 10-15		o 15-6 15-9	x 19-21 15-9		M 2-1 G 4-3 P 103-89				2
合原 早耶 原之 明莉 (久留米商業高校)	x 10-15 11-15	x 6-15 9-15		x 10-15 15-13 19-21		M 0-3 G 1-6 P 80-109				4
平田 天音 岡部 莉奈 (久留米商業高校)	x 7-15 11-15	x 21-19 13-15 9-15	o 15-10 13-15 21-19			M 1-2 G 3-5 P 110-123				3

女子ダブルスCクラス Eブロック	田山	代本	佐々木	佐々木	松永	永吉	石古	井賀	勝敗	順位
田代 美優 (HappyMania) 山本 絵理華 (産医大バドミントン部)			o 15-13 12-15 15-10	o 15-11 15-8	o 15-7 15-8	M 3-0 G 6-1 P 102-77				1
佐々木 彩奈 春本 いちご (久留米商業高校)	x 13-15 15-12 10-15		o 15-7 15-8	x 15-11 15-8		M 2-1 G 5-2 P 98-76				2
松永 純花 藤吉 歩美 (南筑高校)	x 11-15 13-15	x 7-15 8-15		x 15-11 15-6		M 1-2 G 2-4 P 69-77				3
石井 さやか 古賀 成美 (DBC)	x 7-15 8-15	x 11-15 8-15	x 11-15 6-15			M 0-3 G 0-6 P 51-90				4

## 女子ダブルスCクラス 決勝トーナメント

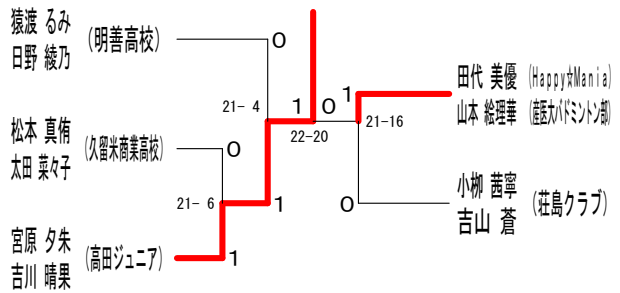

女子ダブルスDクラス Aブロック	塚小	崎柳	下丸	川井	加霧	藤久	岩小	矢川	野高	中山	勝敗	順位
塚崎 由莉 小柳 美帆 (大牟田高校)		x 8-15 15-10 8-15	o 15-2 15-1	o 15-13 15-9	o 15-11 15-3	M 3-1 G 7-2 P 121-79						2
下川 綾 丸井 智美 (親和クラブ)	o 15-8 10-15 15-8		x 15-6 15-3	o 15-6 15-7	o 15-1 15-6	M 4-0 G 8-1 P 130-60						1
加藤 乃愛 霧久 史花 (久留米商業高校)	x 2-15 1-15	x 6-15 3-15		x 12-15 7-15	x 10-15 13-15	M 0-4 G 0-8 P 54-120						5
岩矢 綾美 小川 愛里 (チームアパランス)	x 13-15 9-15	x 6-15 7-15	o 15-12 15-7		x 15-12 15-9	M 2-2 G 4-4 P 95-100						3
野中 理代 高山 ひびき (明善高校)	x 11-15 3-15	x 1-15 6-15	o 15-10 15-13	x 12-15 9-15		M 1-3 G 2-6 P 72-113						4

女子ダブルスDクラス Bブロック	立花	花山	木石	下橋	木八	下尋	深野	田口	勝敗	順位
立花 祥子 (西国分クラブ) 吉山 未紀 (KLBC)			o 12-15 15-4 15-5	o 15-8 15-13	o 15-7 15-2	M 3-0 G 6-1 P 102-54				1
木下 茉耶 石橋 里菜 (大牟田高校)	x 15-12 4-15 5-15			o 15-11 15-12	o 15-2 15-12	M 2-1 G 5-2 P 84-79				2
木下 涼 八尋 唯佳 (久留米商業高校)	x 8-15 13-15	x 11-15 12-15		o 15-8 15-9		M 1-2 G 2-4 P 74-77				3
深田 萌花 野口 七瀬 (明善高校)	x 7-15 2-15	x 2-15 12-15	x 8-15 9-15			M 0-3 G 0-6 P 40-90				4

## 女子ダブルスDクラス 決勝トーナメント

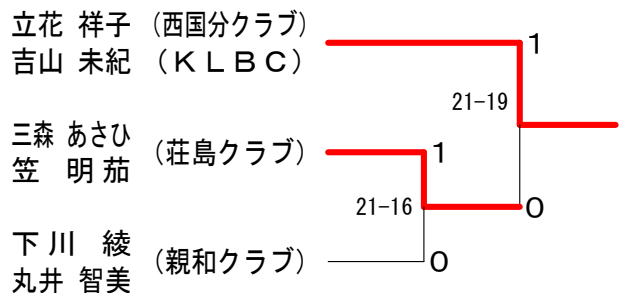

女子ダブルスDクラス Cブロック	三森	宮原	篠原	篠原	勝敗	順位
三森 あさひ 笠 明茄 (荘島クラブ)		o 13-15 15-7 15-10	o 13-15 15-13	o 15-6 15-3	M 3-0 G 6-2 P 116-82	1
宮原 里柊 吉川 真望 (高田ジュニア)	x 15-13 7-15 10-15		x 6-15 13-15	o 15-9 15-8	M 1-2 G 3-4 P 81-90	3
篠原 有里奈 原田 涼風 (荘島クラブ)	x 15-13 13-15 13-15	o 15-6 15-13		o 15-2 15-6	M 2-1 G 5-2 P 101-70	2
篠原 真菜美 樽原 綾乃 (荘島クラブ)	x 6-15 3-15	x 9-15 8-15	x 2-15 6-15		M 0-3 G 0-6 P 34-90	4