

4年生以下男子ダブルス	藤村 中野	梅津 中居	金田 加藤	富樫 榎本	曾根原 齋藤	勝敗	順位
藤村 悠志 (米沢南部JBC) 中野 謙志		○ 15-4 15-12	○ 15-8 15-8	○ 15-3 15-7	○ 15-5 15-4	M 4-0 G 8-0 P 120-51	1
梅津 光利 (米沢南部JBC) 中居 青波	× 4-15 12-15		○ 15-8 15-6	○ 15-7 15-4	○ 15-4 15-5	M 3-1 G 6-2 P 106-64	2
金田 煌牙 (長井JSC) 加藤 世雅	× 8-15 8-15	× 8-15 6-15		○ 15-9 16-14	○ 15-7 15-8	M 2-2 G 4-4 P 91-98	3
富樫 伶斗 (愛宕ディオ) 榎本 彪雅	× 3-15 7-15	× 7-15 4-15	× 9-15 14-16		○ 15-8 15-12	M 1-3 G 2-6 P 74-111	4
曾根原 昊 (小国バドスポ少) 齋藤 心於生	× 5-15 4-15	× 4-15 5-15	× 7-15 8-15	× 8-15 12-15		M 0-4 G 0-8 P 53-120	5

5年生以下男子ダブルス	山川 鈴木	鈴木 長谷部	橋本 福原	大羽 鈴木	佐藤 渡邊	勝敗	順位
山川 藍良 (愛宕ディオ) 鈴木 陽斗		○ 14-16 15-9 15-8	○ 15-7 15-6	○ 15-0 15-4	○ 15-2 15-6	M 4-0 G 8-1 P 134-58	1
鈴木 叶斗 (広幡スポ少) 長谷部 雄平	× 16-14 9-15 8-15		○ 15-9 15-11	○ 15-7 15-5	○ 15-10 15-11	M 3-1 G 7-2 P 123-97	2
橋本 奏優 (白鷹Jrバド) 福原 琉生	× 7-15 6-15	× 9-15 11-15		○ 15-6 15-7	× 8-15 10-15	M 1-3 G 2-6 P 81-103	4
大羽 悠月 (長井JSC) 鈴木 煌基	× 0-15 4-15	× 7-15 5-15	× 6-15 7-15		× 7-15 7-15	M 0-4 G 0-8 P 43-120	5
佐藤 璃空 (KJB) 渡邊 柁空	× 2-15 6-15	× 10-15 11-15	○ 15-8 15-10	○ 15-7 15-7		M 2-2 G 4-4 P 89-92	3

6年生以下男子ダブルス	加藤 遠藤	孫田 孫田	高橋 佐藤	松田 木村	富樫 設楽	勝敗	順位
加藤 悠雅 (長井JSC) 遠藤 佑真		○ 15-1 15-2	○ 15-4 15-7	○ 15-8 15-7	○ 15-6 15-0	M 4-0 G 8-0 P 120-35	1
孫田 慶冬 (長井JSC) 孫田 翼	× 1-15 2-15		× 10-15 13-15	× 13-15 8-15	○ 15-10 15-10	M 1-3 G 2-6 P 77-110	4
高橋 慧 (広幡スポ少) 佐藤 琉緯	× 4-15 7-15	○ 15-10 15-13		× 9-15 21-19 10-15	○ 21-20 15-6	M 2-2 G 5-4 P 117-128	3
松田 青輝 (白鷹Jrバド) 木村 蒼太 (小国バドスポ少)	× 8-15 7-15	○ 15-13 15-8	○ 15-9 19-21 15-10		○ 15-10 15-8	M 3-1 G 6-3 P 124-109	2
富樫 慧叶 (愛宕ディオ) 設楽 輝真	× 6-15 0-15	× 10-15 10-15	× 20-21 6-15	× 10-15 8-15		M 0-4 G 0-8 P 70-126	5

4年生以下女子ダブルス A ブロツク	長清	岡野	佐安	藤部	相大	田沼	齋富	藤樫	勝敗	順位
長岡 采葉 (長井JSC) 清野 和夏菜			○ 21-14		○ 21-8		○ 21-7		M 3-0 G 3-0 P 63-29	1
佐藤 陽 (KJB) 安部 柚希	× 14-21				○ 21-15		○ 21-16		M 2-1 G 2-1 P 56-52	2
相田 怜 (長井JSC) 大沼 柑奈	× 8-21		× 15-21				× 9-21		M 0-3 G 0-3 P 32-63	4
齋藤 瑠菜 (愛宕ディオ) 富樫 歩紗	× 7-21		× 16-21		○ 21-9				M 1-2 G 1-2 P 44-51	3

4年生以下女子ダブルス B ブロツク	大神	戸保	室色	屋摩	佐亀	藤井	勝敗	順位
大戸 綾乃 (KJB) 神保 依舞			○ 21-13		○ 21-9		M 2-0 G 2-0 P 42-22	1
室屋 麗空 (米沢南部JBC) 色摩 人紅	× 13-21				○ 21-10		M 1-1 G 1-1 P 34-31	2
佐藤 瑠愛 (長井JSC) 亀井 雪名	× 9-21		× 10-21				M 0-2 G 0-2 P 19-42	3

4年生以下女子ダブルス 決勝トーナメント

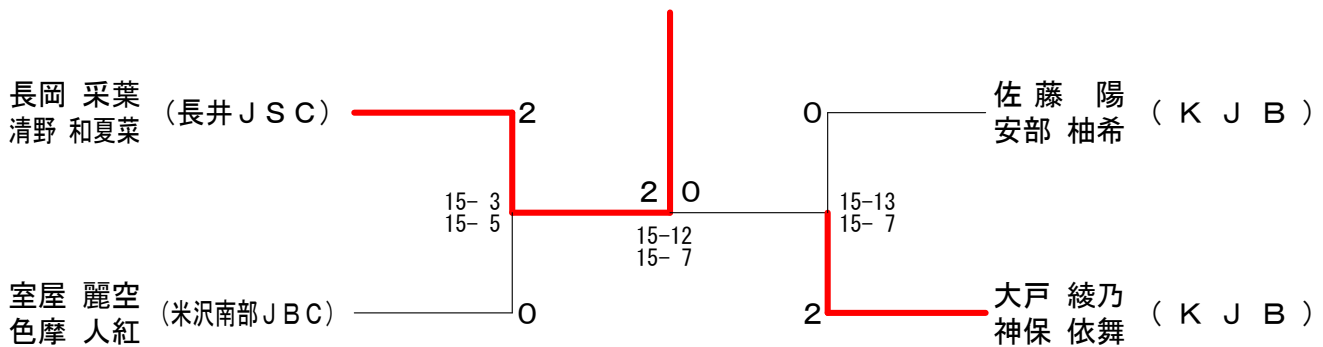

5年生以下女子ダブルス A ブロツク	高橋 佐藤 亀井	橋野 加賀 今野	藤賀 今野	井野	勝 敗	順位
高橋 心愛 (米沢南部JBC)	中野 結愛	○	○	M 2-0 G 2-0 P 42-6	1	
佐藤 遥佳 (愛宕ディオ)	加賀 ことり	×	○	M 1-1 G 1-1 P 27-33	2	
亀井 莉奈 (長井JSC)	今野 優奈	×	×	M 0-2 G 0-2 P 12-42	3	

5年生以下女子ダブルス B ブロツク	高梨 遥乃香 (KJB) <th>梨藤 菜奈子 <th>加古 藤山 大神 <th>沼藤 <th>勝 敗</th> <th>順位</th> </th></th></th>	梨藤 菜奈子 <th>加古 藤山 大神 <th>沼藤 <th>勝 敗</th> <th>順位</th> </th></th>	加古 藤山 大神 <th>沼藤 <th>勝 敗</th> <th>順位</th> </th>	沼藤 <th>勝 敗</th> <th>順位</th>	勝 敗	順位
高梨 遥乃香 (KJB)	後藤 菜奈子	×	○	M 1-1 G 1-1 P 41-32	2	
加古 陽菜 (広幡スポ少)	古山 愛唯	○	○	M 2-0 G 2-0 P 42-27	1	
大神 由奈 (長井JSC)	沼藤 優華	×	×	M 0-2 G 0-2 P 18-42	3	

5年生以下女子ダブルス C ブロツク	大泉 姫菜 (米沢南部JBC) <th>泉藤 小春 <th>福原 咲妃 (白鷹Jrバド) <th>松本 渡邊 泉菜 (KJB) <th>勝 敗</th> <th>順位</th> </th></th></th>	泉藤 小春 <th>福原 咲妃 (白鷹Jrバド) <th>松本 渡邊 泉菜 (KJB) <th>勝 敗</th> <th>順位</th> </th></th>	福原 咲妃 (白鷹Jrバド) <th>松本 渡邊 泉菜 (KJB) <th>勝 敗</th> <th>順位</th> </th>	松本 渡邊 泉菜 (KJB) <th>勝 敗</th> <th>順位</th>	勝 敗	順位
大泉 姫菜 (米沢南部JBC)	加藤 小春	×	○	M 1-1 G 1-1 P 40-31	2	
福原 咲妃 (白鷹Jrバド)	小形 さくら	○	○	M 2-0 G 2-0 P 42-30	1	
松本 渡邊 泉菜 (KJB)	渡邊 海羽	×	×	M 0-2 G 0-2 P 21-42	3	

5年生以下女子ダブルス D ブロツク	横山 彩花 (愛宕ディオ) <th>山樂 芽衣里 <th>小山 悠衣花 (長井JSC) <th>関井 保上 神井 璃音 (KJB) <th>勝 敗</th> <th>順位</th> </th></th></th>	山樂 芽衣里 <th>小山 悠衣花 (長井JSC) <th>関井 保上 神井 璃音 (KJB) <th>勝 敗</th> <th>順位</th> </th></th>	小山 悠衣花 (長井JSC) <th>関井 保上 神井 璃音 (KJB) <th>勝 敗</th> <th>順位</th> </th>	関井 保上 神井 璃音 (KJB) <th>勝 敗</th> <th>順位</th>	勝 敗	順位
横山 彩花 (愛宕ディオ)	設楽 芽衣里	○	×	M 1-1 G 1-1 P 30-28	2	
小山 悠衣花 (長井JSC)	山口 佳穂	×	×	M 0-2 G 0-2 P 13-42	3	
神井 璃音 (KJB)	保上 蘭音	○	○	M 2-0 G 2-0 P 42-15	1	

5年生以下女子ダブルス 決勝トーナメント

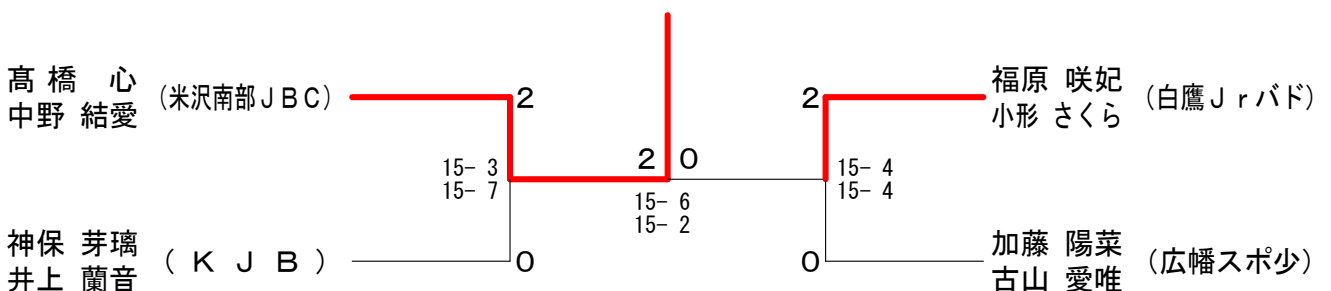

6年生以下女子ダブルス A ブロツク	原 齋	寺 藤	嶋 亀	山 高	口 橋	佐 玉	藤 虫	勝 敗	順位
原 齋 綾音 (米沢南部JBC)		○ 21-7	○ 21-5	○ 21-2	M 3-0 G 3-0 P 63-14				1
寺 嶋 乃葵 (長井JSC)	× 7-21		× 20-21	○ 21-12	M 1-2 G 1-2 P 48-54				3
山 口 玲奈 (愛宕ディオ)	× 5-21	○ 21-20		○ 21-6	M 2-1 G 2-1 P 47-47				2
佐 藤 柚乃 (広幡スポ少)	× 2-21	× 12-21	× 6-21		M 0-3 G 0-3 P 20-63				4

6年生以下女子ダブルス B ブロツク	室 藤	屋 村	宮 高	島 梨	橋 佐	本 藤	勝 敗	順位
室 屋 咲空 (米沢南部JBC)			○ 21-10	○ 21-8	M 2-0 G 2-0 P 42-18			1
宮 島 桃愛 (KJB)	× 10-21			○ 21-11	M 1-1 G 1-1 P 31-32			2
橋 本 瑞歩 (白鷹Jrバド)	× 8-21	× 11-21			M 0-2 G 0-2 P 19-42			3

6年生以下女子ダブルス C ブロツク	浅 横	野 山	折 鈴	笠 木	佐 太	藤 田	勝 敗	順位
浅 野 凜和 (長井JSC)			○ 21-3	○ 21-5	M 2-0 G 2-0 P 42-8			1
折 笠 日菜 (KJB)	× 3-21			○ 21-13	M 1-1 G 1-1 P 24-34			2
佐 藤 かなえ (米沢南部JBC)	× 5-21	× 13-21			M 0-2 G 0-2 P 18-42			3

6年生以下女子ダブルス 決勝トーナメント

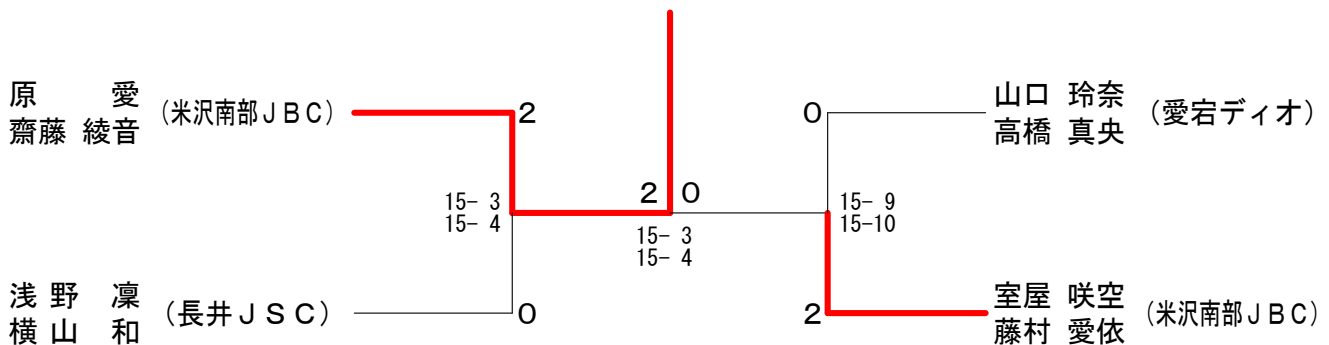

第39回置賜小学生バドミントン大会

令和元年10月27日 長井総合体育館

4年生以下男子シングルス Aブロック	中野	齋藤	金田	大沼	勝敗	順位
中野 謙志 (米沢南部JBC)		○ 21-6	○ 21-4	○ 21-3	M 3-0 G 3-0 P 63-13	1
齋藤 心於生 (小国パドスポ少)	×		×	×	M 0-3 G 0-3 P 33-63	4
金田 煌牙 (長井JSC)	×	○ 21-9		○ 21-11	M 2-1 G 2-1 P 46-41	2
大沼 昇太 (白鷹Jrパド)	×	○ 21-18	×		M 1-2 G 1-2 P 35-60	3

4年生以下男子シングルス Bブロック	藤村	福原	富樫	勝敗	順位
藤村 悠志 (米沢南部JBC)		○ 21-8	○ 21-7	M 2-0 G 2-0 P 42-15	1
福原 琉生 (白鷹Jrパド)	×		×	M 0-2 G 0-2 P 28-42	3
富樫 伶斗 (愛宕ディオ)	×	○ 21-20		M 1-1 G 1-1 P 28-41	2

4年生以下男子シングルス Cブロック	中居	橋本	曾根原	勝敗	順位
中居 青波 (米沢南部JBC)		○ 21-5	○ 21-2	M 2-0 G 2-0 P 42-7	1
橋本 奏優 (白鷹Jrパド)	×		○ 21-17	M 1-1 G 1-1 P 26-38	2
曾根原 昊 (小国パドスポ少)	×	×		M 0-2 G 0-2 P 19-42	3

4年生以下男子シングルス Dブロック	榎本	加藤	渡邊	勝敗	順位
榎本 彪雅 (愛宕ディオ)		○ 21-14	○ 21-12	M 2-0 G 2-0 P 42-26	1
加藤 世雅 (長井JSC)	×		○ 21-9	M 1-1 G 1-1 P 35-30	2
渡邊 柁空 (KJB)	×	×		M 0-2 G 0-2 P 21-42	3

4年生以下男子シングルス 決勝トーナメント

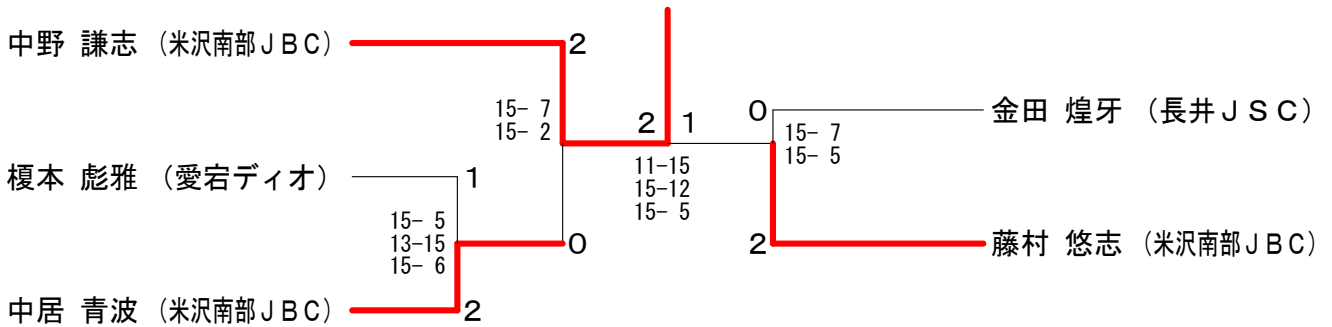

第39回置賜小学生バドミントン大会

令和元年10月27日 長井総合体育館

5年生以下男子シングルス Aブロック	鈴木 佐藤	長谷部	馬下	勝敗	順位
鈴木 陽斗 (愛宕ディオ)	○ 21-7	○ 21-2	○ 21-3	M 3-0 G 3-0 P 63-12	1
佐藤 璃空 (KJB)	×	○ 21-15	○ 21-6	M 2-1 G 2-1 P 49-42	2
長谷部 雄平 (広幡スポ少)	×	×	×	M 0-3 G 0-3 P 37-63	4
馬下 智貴 (白鷹Jrバド)	×	○ 21-20		M 1-2 G 1-2 P 30-62	3

5年生以下男子シングルス Bブロック	孫田 色摩	設楽	鈴木	勝敗	順位
孫田 翼 (長井JSC)	○ 21-3	○ 21-15	○ 21-16	M 3-0 G 3-0 P 63-34	1
色摩 人祈 (米沢南部JBC)	×	×	×	M 0-3 G 0-3 P 24-63	4
設楽 輝真 (愛宕ディオ)	×	○ 21-16	×	M 1-2 G 1-2 P 53-58	3
鈴木 叶斗 (広幡スポ少)	×	○ 21-5	○ 21-17	M 2-1 G 2-1 P 58-43	2

5年生以下男子シングルス Cブロック	山川	大羽	梅津	勝敗	順位
山川 藍良 (愛宕ディオ)		○ 21-4	×	M 1-1 G 1-1 P 27-25	2
大羽 悠月 (長井JSC)	×		×	M 0-2 G 0-2 P 6-42	3
梅津 光利 (米沢南部JBC)	○ 21-6	○ 21-2		M 2-0 G 2-0 P 42-8	1

5年生以下男子シングルス 決勝トーナメント

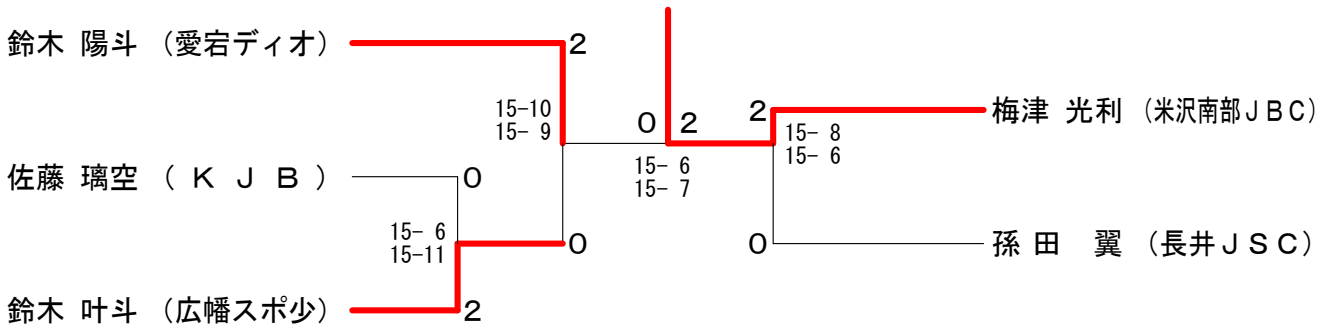

第39回置賜小学生バドミントン大会

令和元年10月27日 長井総合体育館

6年生以下男子シングルス Aブロック	加藤	佐藤	馬下	勝敗	順位
加藤 悠雅 (長井JSC)		○ 21-5	○ 21-0	M 2-0 G 2-0 P 42-5	1
佐藤 琉緯 (広幡スポ少)	×		○ 21-19	M 1-1 G 1-1 P 26-40	2
馬下 優弥 (白鷹Jrバド)	×	×		M 0-2 G 0-2 P 19-42	3

6年生以下男子シングルス Bブロック	木村	高橋	孫田	勝敗	順位
木村 蒼太 (小国バドスポ少)		○ 21-7	○ 21-7	M 2-0 G 2-0 P 42-14	1
高橋 慧 (広幡スポ少)	×		○ 21-14	M 1-1 G 1-1 P 28-35	2
孫田 慶冬 (長井JSC)	×	×		M 0-2 G 0-2 P 21-42	3

6年生以下男子シングルス Cブロック	遠藤	松田	富樫	勝敗	順位
遠藤 佑真 (長井JSC)		○ 21-14	○ 21-11	M 2-0 G 2-0 P 42-25	1
松田 青輝 (白鷹Jrバド)	×		○ 21-7	M 1-1 G 1-1 P 35-28	2
富樫 慧叶 (愛宕ディオ)	×	×		M 0-2 G 0-2 P 18-42	3

6年生以下男子シングルス 決勝トーナメント

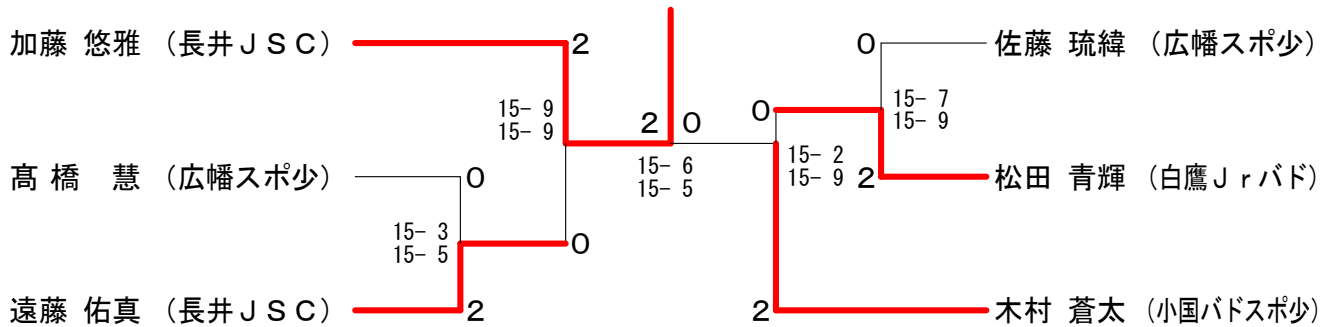

第39回置賜小学生バドミントン大会

令和元年10月27日 長井総合体育館

4年生以下女子シングルス Aブロック	後藤	清野	伊藤	勝敗	順位
後藤 菜奈子 (KJB)		○ 21-17	○ 21- 5	M 2-0 G 2-0 P 42-22	1
清野 和夏菜 (長井JSC)	×		○ 21- 2	M 1-1 G 1-1 P 38-23	2
伊藤 絵理菜 (広幡スポ少)	×	×		M 0-2 G 0-2 P 7-42	3

4年生以下女子シングルス Bブロック	長岡	色摩	佐藤	勝敗	順位
長岡 采葉 (長井JSC)		○ 21- 4	○ 21-11	M 2-0 G 2-0 P 42-15	1
色摩 人紅 (米沢南部JBC)	×		×	M 0-2 G 0-2 P 15-42	3
佐藤 陽 (KJB)	×	○ 21-11		M 1-1 G 1-1 P 32-32	2

4年生以下女子シングルス Cブロック	室屋	安部	亀井	勝敗	順位
室屋 麗空 (米沢南部JBC)		○ 21- 6	○ 21- 4	M 2-0 G 2-0 P 42-10	1
安部 柚希 (KJB)	×		○ 21- 2	M 1-1 G 1-1 P 27-23	2
亀井 雪名 (長井JSC)	×	×		M 0-2 G 0-2 P 6-42	3

4年生以下女子シングルス Dブロック	神保	相田	齋藤	勝敗	順位
神保 依舞 (KJB)		○ 21- 7	○ 21- 8	M 2-0 G 2-0 P 42-15	1
相田 怜 (長井JSC)	×		○ 21-18	M 1-1 G 1-1 P 28-39	2
齋藤 瑤菜 (愛宕ディオ)	×	×		M 0-2 G 0-2 P 26-42	3

4年生以下女子シングルス Eブロック	加賀	大戸	大沼	勝敗	順位
加賀 ことり (愛宕ディオ)		○ 21-14	○ 21- 7	M 2-0 G 2-0 P 42-21	1
大戸 綾乃 (KJB)	×		○ 21- 5	M 1-1 G 1-1 P 35-26	2
大沼 柑奈 (長井JSC)	×	×		M 0-2 G 0-2 P 12-42	3

4年生以下女子シングルス 決勝トーナメント

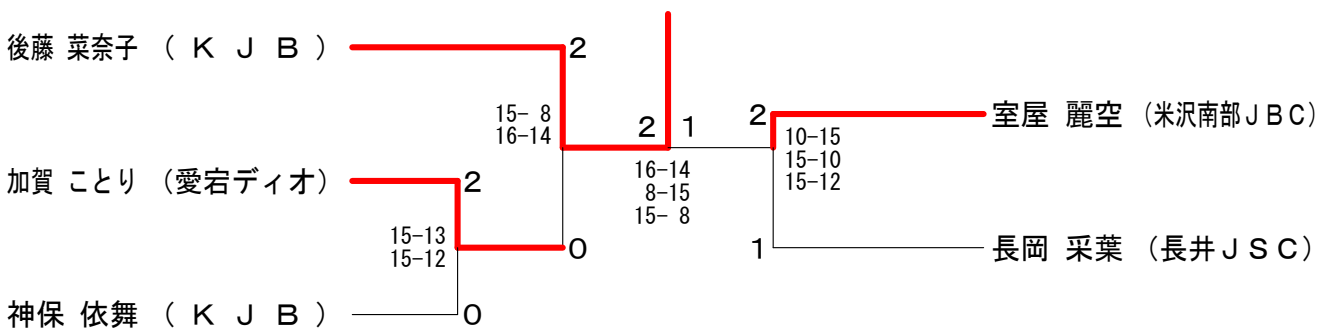

第39回置賜小学生バドミントン大会

令和元年10月27日 長井総合体育館

5年生以下女子シングルス Aブロック	中野	設楽	渡邊	勝敗	順位
中野 結愛 (米沢南部JBC)		○ 21-3	○ 21-4	M 2-0 G 2-0 P 42-7	1
設楽 芽衣里 (愛宕ディオ)	×		×	M 0-2 G 0-2 P 20-42	3
渡邊 海羽 (KJB)	×	○ 21-17		M 1-1 G 1-1 P 25-38	2

5年生以下女子シングルス Bブロック	高橋	山口	玉虫	勝敗	順位
高橋 心 (米沢南部JBC)		○ 21-5	○ 21-3	M 2-0 G 2-0 P 42-8	1
山口 佳穂 (長井JSC)	×		×	M 0-2 G 0-2 P 23-42	3
玉虫 ほのか (広幡スポ少)	×	○ 21-18		M 1-1 G 1-1 P 24-39	2

5年生以下女子シングルス Cブロック	横山	神保	大泉	勝敗	順位
横山 和 (長井JSC)		○ 21-8	○ 21-5	M 2-0 G 2-0 P 42-13	1
神保 芽璃 (KJB)	×		○ 21-12	M 1-1 G 1-1 P 29-33	2
大泉 姫菜 (米沢南部JBC)	×	×		M 0-2 G 0-2 P 17-42	3

5年生以下女子シングルス Dブロック	高橋	高梨	小関	勝敗	順位
高橋 真央 (愛宕ディオ)		○ 21-8	○ 21-6	M 2-0 G 2-0 P 42-14	1
高梨 遥乃香 (KJB)	×		○ 21-16	M 1-1 G 1-1 P 29-37	2
小関 悠衣花 (長井JSC)	×	×		M 0-2 G 0-2 P 22-42	3

5年生以下女子シングルス Eブロック	福原	井上	今野	勝敗	順位
福原 咲妃 (白鷹Jrバド)		×	○ 21-1	M 1-1 G 1-1 P 32-22	2
井上 蘭音 (KJB)	○ 21-11		○ 21-2	M 2-0 G 2-0 P 42-13	1
今野 優奈 (長井JSC)	×	×		M 0-2 G 0-2 P 3-42	3

5年生以下女子シングルス Fブロック	松本	小形	神藤	勝敗	順位
松本 泉菜 (KJB)		×	○ 21-15	M 1-1 G 1-1 P 37-36	2
小形 さくら (白鷹Jrバド)	○ 21-16		○ 21-3	M 2-0 G 2-0 P 42-19	1
神藤 優華 (長井JSC)	×	×		M 0-2 G 0-2 P 18-42	3

5年生以下女子シングルス Gブロック	佐藤	古山	亀井	勝敗	順位
佐藤 遥佳 (愛宕ディオ)		×	○ 21-11	M 1-1 G 1-1 P 34-32	2
古山 愛唯 (広幡スポ少)	○ 21-13		○ 21-8	M 2-0 G 2-0 P 42-21	1
亀井 莉奈 (長井JSC)	×	×		M 0-2 G 0-2 P 19-42	3

5年生以下女子シングルス Hブロック	横山	加藤	大沼	勝敗	順位
横山 彩花 (愛宕ディオ)		○ 21-19	○ 21-10	M 2-0 G 2-0 P 42-29	1
加藤 小春 (米沢南部JBC)	×		○ 21-10	M 1-1 G 1-1 P 40-31	2
大沼 由奈 (長井JSC)	×	×		M 0-2 G 0-2 P 20-42	3

5年生以下女子シングルス Iブロック	加藤	長岡	太田	勝敗	順位
加藤 陽菜 (広幡スポ少)		○ 21-15	○ 21- 7	M 2-0 G 2-0 P 42-22	1
長岡 雫星 (小国バドスポ少)	× 15-21		○ 21- 6	M 1-1 G 1-1 P 36-27	2
太田 一樺 (米沢南部JBC)	× 7-21	× 6-21		M 0-2 G 0-2 P 13-42	3

5年生以下女子シングルス 決勝トーナメント

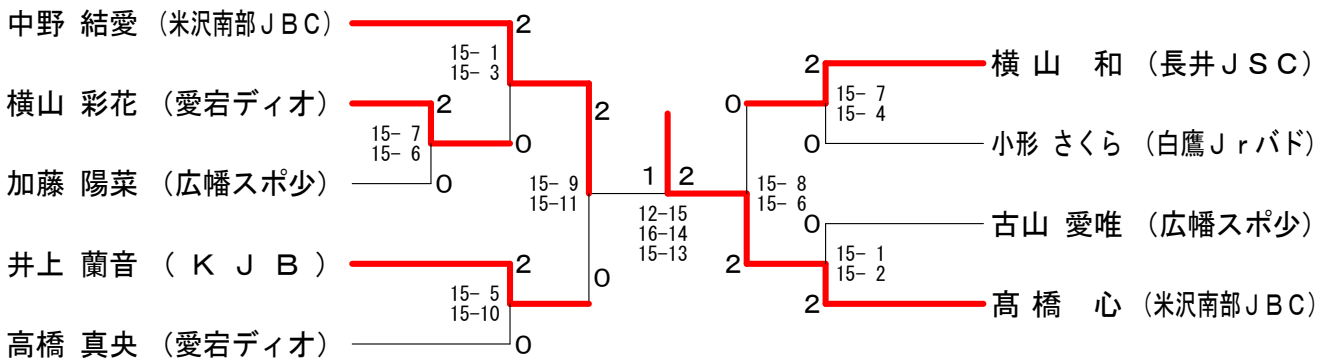

6年生以下女子シングルス Aブロック					順位
	原	亀井	鈴木	勝敗	
原 愛 (米沢南部JBC)		○ 21-4	○ 21-5	M 2-0 G 2-0 P 42-9	1
亀井 愛莉 (長井JSC)	× 4-21		○ 21-7	M 1-1 G 1-1 P 25-28	2
鈴木 凜奈 (KJB)	× 5-21	× 7-21		M 0-2 G 0-2 P 12-42	3

6年生以下女子シングルス Bブロック					順位
	齋藤	寺嶋	折笠	勝敗	
齋藤 綾音 (米沢南部JBC)		○ 21-10	○ 21-7	M 2-0 G 2-0 P 42-17	1
寺嶋 乃葵 (長井JSC)	× 10-21		○ 21-5	M 1-1 G 1-1 P 31-26	2
折笠 日菜 (KJB)	× 7-21	× 5-21		M 0-2 G 0-2 P 12-42	3

6年生以下女子シングルス Cブロック					順位
	室屋	高梨	高橋	勝敗	
室屋 咲空 (米沢南部JBC)		○ 21-12	○ 21-5	M 2-0 G 2-0 P 42-17	1
高梨 涼芭 (KJB)	× 12-21		○ 21-5	M 1-1 G 1-1 P 33-26	2
高橋 心 (白鷹Jrバド)	× 5-21	× 5-21		M 0-2 G 0-2 P 10-42	3

6年生以下女子シングルス Dブロック					順位
	浅野	橋本	藤村	勝敗	
浅野 凜 (長井JSC)		○ 21-1	○ 21-9	M 2-0 G 2-0 P 42-10	1
橋本 瑞歩 (白鷹Jrバド)	× 1-21		× 9-21	M 0-2 G 0-2 P 10-42	3
藤村 愛依 (米沢南部JBC)	× 9-21	○ 21-9		M 1-1 G 1-1 P 30-30	2

6年生以下女子シングルス Eブロック					順位
	山口	佐藤	佐藤	勝敗	
山口 玲奈 (愛宕ディオ)		○ 21-19	○ 21-2	M 2-0 G 2-0 P 42-21	1
佐藤 柚乃 (広幡スポ少)	× 19-21		○ 21-12	M 1-1 G 1-1 P 40-33	2
佐藤 瑠南 (白鷹Jrバド)	× 2-21	× 12-21		M 0-2 G 0-2 P 14-42	3

6年生以下女子シングルス Fブロック					順位
	大沼	宮島	佐藤	勝敗	
大沼 和佳 (白鷹Jrバド)		× 11-21	○ 21-9	M 1-1 G 1-1 P 32-30	2
宮島 桃愛 (KJB)	○ 21-11		○ 21-8	M 2-0 G 2-0 P 42-19	1
佐藤 かなえ (米沢南部JBC)	× 9-21	× 8-21		M 0-2 G 0-2 P 17-42	3

6年生以下女子シングルス 決勝トーナメント

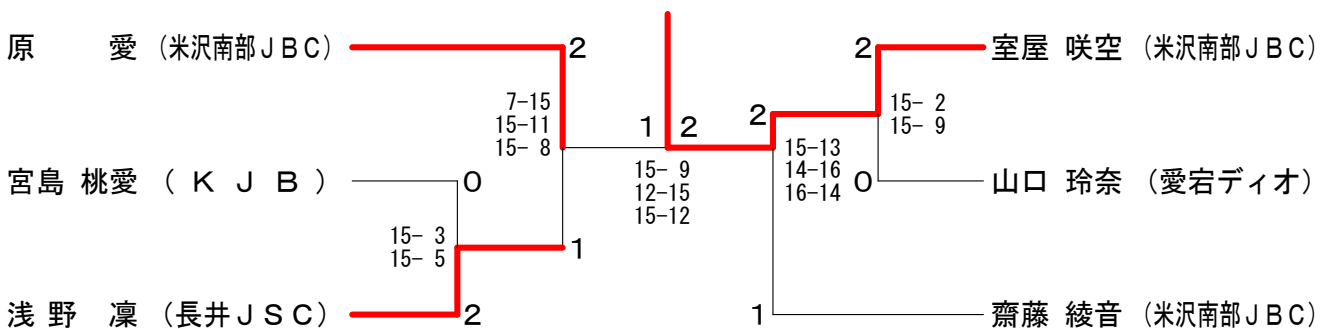

第39回置賜小学生バドミントン大会

令和元年10月27日 長井総合体育館

低学年オープンシングルス Aブロック	鈴木	富樫	高橋	勝敗	順位
鈴木 煌基 (長井JSC)		○ 21-9	○ 21-4	M 2-0 G 2-0 P 42-13	1
富樫 歩紗 (愛宕ディオ)	×		○ 21-11	M 1-1 G 1-1 P 30-32	2
高橋 麻 (広幡スポ少)	×	×		M 0-2 G 0-2 P 15-42	3

低学年オープンシングルス Bブロック	見川	笠原	高橋	勝敗	順位
見川 真優 (小国バドスポ少)		○ 21-15	○ 21-5	M 2-0 G 2-0 P 42-20	1
笠原 璃音 (長井JSC)	×		○ 21-4	M 1-1 G 1-1 P 36-25	2
高橋 眺 (白鷹Jrバド)	×	×		M 0-2 G 0-2 P 9-42	3

低学年オープンシングルス Cブロック	寺嶋	五十嵐	佐藤	勝敗	順位
寺嶋 煌海 (長井JSC)		×	×	M 0-2 G 0-2 P 27-42	3
五十嵐 優輝 (広幡スポ少)	○ 21-15		○ 21-12	M 2-0 G 2-0 P 42-27	1
佐藤 悠太 (米沢南部JBC)	○ 21-12	×		M 1-1 G 1-1 P 33-33	2

低学年オープンシングルス Dブロック	五十嵐	小関	木村	勝敗	順位
五十嵐 菜蓮 (広幡スポ少)		○ 21-15	×	M 1-1 G 1-1 P 39-36	2
小関 紗英 (長井JSC)	×		×	M 0-2 G 0-2 P 24-42	3
木村 萌里 (小国バドスポ少)	○ 21-18	○ 21-9		M 2-0 G 2-0 P 42-27	1

低学年オープンシングルス Eブロック	高橋	長沼	伊藤	勝敗	順位
高橋 凜音 (白鷹Jrバド)		×	○ 21-19	M 1-1 G 1-1 P 21-40	1
長沼 結音 (長井JSC)	○ -X		×	M 1-1 G 1-1 P 21-21	3
伊藤 健太 (広幡スポ少)	×	○ -X		M 1-1 G 1-1 P 40-21	2

低学年オープンシングルス Fブロック	西部	遠藤	黒田	勝敗	順位
西部 瑛翔 (米沢南部JBC)		×	○ 21-10	M 1-1 G 1-1 P 34-31	2
遠藤 壽莉 (小国バドスポ少)	○ 21-13		○ 21-6	M 2-0 G 2-0 P 42-19	1
黒田 梓恋 (長井JSC)	×	×		M 0-2 G 0-2 P 16-42	3

低学年オープンシングルス Gブロック	寺嶋	山川	加藤	勝敗	順位
寺嶋 雅空 (長井JSC)		○ 21-7	○ 21-6	M 2-0 G 2-0 P 42-13	1
山川 桃佳 (愛宕ディオ)	×		×	M 0-2 G 0-2 P 19-42	3
加藤 陽優雅 (広幡スポ少)	×	○ 21-12		M 1-1 G 1-1 P 27-33	2

低学年オープンシングルス 決勝トーナメント

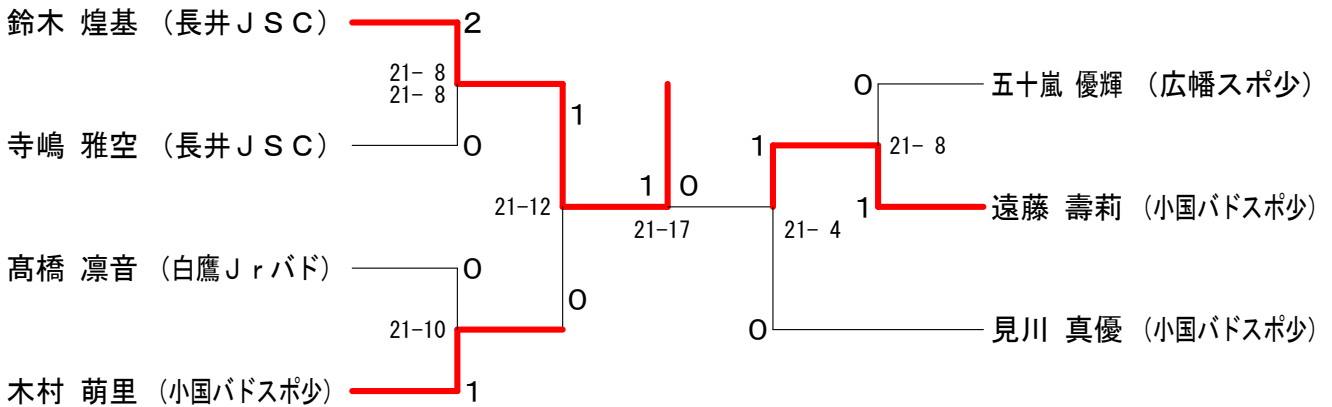

高学年オープンシングルス Aブロック	武井	遠藤	増田	高野	勝敗	順位
武井 凱城 (小国バドスポ少)		○ -X	○ 21-6	× 6-21	M 2-1 G 2-1 P 48-27	2
遠藤 琉生 (長井JSC)	× X-		× X-	× X-	M 0-3 G 0-3 P 0-63	4
増田 湊都 (広幡スポ少)	× 6-21	○ -X		× 6-21	M 1-2 G 1-2 P 33-42	3
高野 倫太郎 (広幡スポ少)	○ 21-6	○ -X	○ 21-6		M 3-0 G 3-0 P 63-12	1

高学年オープンシングルス Bブロック	佐藤	五十嵐	笠原	勝敗	順位
佐藤 瑠愛 (長井JSC)		○ 21-19	× 15-21	M 1-1 G 1-1 P 36-40	2
五十嵐 沙優 (広幡スポ少)	× 19-21		○ 21-3	M 1-1 G 1-1 P 40-24	1
笠原 世男 (長井JSC)	○ 21-15	× 3-21		M 1-1 G 1-1 P 24-36	3

高学年オープンシングルス Cブロック	鈴木	増田	長沼	勝敗	順位
鈴木 陽天 (愛宕ディオ)		○ 21-3	○ 21-4	M 2-0 G 2-0 P 42-7	1
増田 渉人 (広幡スポ少)	× 3-21		○ 21-15	M 1-1 G 1-1 P 24-36	2
長沼 純花 (長井JSC)	× 4-21	× 15-21		M 0-2 G 0-2 P 19-42	3

高学年オープンシングルス 決勝トーナメント

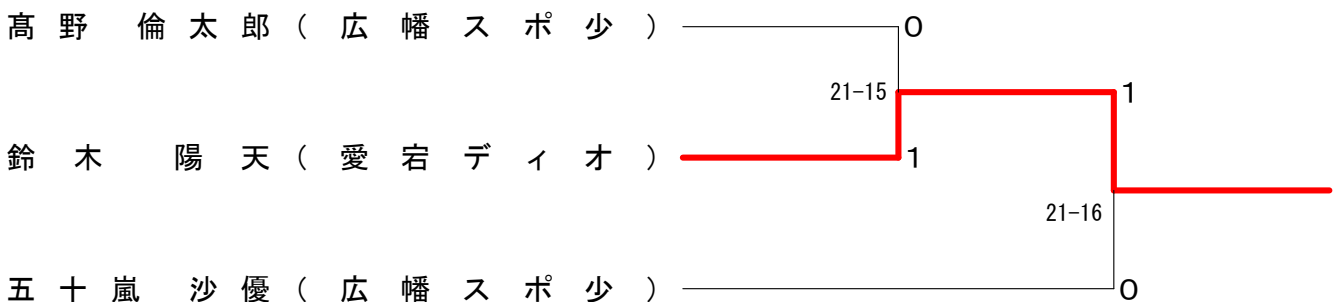

大会参加者名簿

No.	複種目	単種目	氏名	所属	単種目	氏名	所属
1	BD4		曾根原 昊	小国バドスポ少		齋藤 心於生	小国バドスポ少
2	BD4		富樫 伶斗	愛宕ディオ		榎本 彪雅	愛宕ディオ
3	BD4		金田 煌牙	長井JSC		加藤 世雅	長井JSC
4	BD4		藤村 悠志	米沢南部JBC		中野 謙志	米沢南部JBC
5	BD4		梅津 光利	米沢南部JBC		中居 青波	米沢南部JBC
6	BD5		鈴木 叶斗	広幡スポ少		長谷部 雄平	広幡スポ少
7	BD5		山川 藍良	愛宕ディオ		鈴木 陽斗	愛宕ディオ
8	BD5		大羽 悠月	長井JSC		鈴木 煌基	長井JSC
9	BD5		橋本 奏優	白鷹Jrバド		福原 琉生	白鷹Jrバド
10	BD5		佐藤 璃空	KJB		渡邊 柊空	KJB
11	BD6		高橋 慧	広幡スポ少		佐藤 琉緯	広幡スポ少
12	BD6		富樫 慧叶	愛宕ディオ		設楽 輝真	愛宕ディオ
13	BD6		孫田 慶冬	長井JSC		孫田 翼	長井JSC
14	BD6		加藤 悠雅	長井JSC		遠藤 佑真	長井JSC
15	BD6		松田 青輝	白鷹Jrバド		木村 蒼太	小国バドスポ少

1	GD4		大戸 綾乃	KJB		神保 依舞	KJB
2	GD4		佐藤 陽	KJB		安部 柚希	KJB
3	GD4		長岡 采葉	長井JSC		清野 和夏菜	長井JSC
4	GD4		相田 怜	長井JSC		大沼 柑奈	長井JSC
5	GD4		佐藤 瑠愛	長井JSC		亀井 雪名	長井JSC
6	GD4		室屋 麗空	米沢南部JBC		色摩 人紅	米沢南部JBC
7	GD4		齋藤 瑤菜	愛宕ディオ		富樫 歩紗	愛宕ディオ
8	GD5		高梨 遥乃香	KJB		後藤 菜奈子	KJB
9	GD5		神保 芽璃	KJB		井上 蘭音	KJB
10	GD5		松本 泉菜	KJB		渡邊 海羽	KJB
11	GD5		加藤 陽菜	広幡スポ少		古山 愛唯	広幡スポ少
12	GD5		横山 彩花	愛宕ディオ		設楽 芽衣里	愛宕ディオ
13	GD5		佐藤 遥佳	愛宕ディオ		加賀 ことり	愛宕ディオ
14	GD5		大沼 由奈	長井JSC		神藤 優華	長井JSC
15	GD5		小関 悠衣花	長井JSC		山口 佳穂	長井JSC
16	GD5		亀井 莉奈	長井JSC		今野 優奈	長井JSC
17	GD5		福原 咲妃	白鷹Jrバド		小形 さくら	白鷹Jrバド
18	GD5		高橋 心	米沢南部JBC		中野 結愛	米沢南部JBC
19	GD5		大泉 姫菜	米沢南部JBC		加藤 小春	米沢南部JBC
20	GD6		宮島 桃愛	KJB		高梨 涼芭	KJB
21	GD6		折笠 日菜	KJB		鈴木 凜奈	KJB
22	GD6		佐藤 柚乃	広幡スポ少		玉虫 ほのか	広幡スポ少
23	GD6		山口 玲奈	愛宕ディオ		高橋 真央	愛宕ディオ
24	GD6		浅野 凜	長井JSC		横山 和	長井JSC
25	GD6		寺嶋 乃葵	長井JSC		亀井 愛莉	長井JSC
26	GD6		橋本 瑞歩	白鷹Jrバド		佐藤 瑠南	白鷹Jrバド
27	GD6		原 愛	米沢南部JBC		齋藤 綾音	米沢南部JBC
28	GD6		室屋 咲空	米沢南部JBC		藤村 愛依	米沢南部JBC
29	GD6		佐藤 かなえ	米沢南部JBC		太田 一樺	米沢南部JBC

No.	複種目	単種目	氏名	所属	単種目	氏名	所属
1		BS4	曾根原 昊	小国バドスポ少	BS4	齋藤 心於生	小国バドスポ少
2		BS4	富樫 侖斗	愛宕ディオ	BS4	榎本 彪雅	愛宕ディオ
3		BS4	金田 煌牙	長井JSC	BS4	加藤 世雅	長井JSC
4		BS4	大沼 昇太	白鷹Jrバド	BS4	福原 琉生	白鷹Jrバド
5		BS4	橋本 奏優	白鷹Jrバド	BS4	藤村 悠志	米沢南部JBC
6		BS4	中野 謙志	米沢南部JBC	BS4	中居 青波	米沢南部JBC
7		BS4	渡邊 柊空	KJB	BS5	佐藤 璃空	KJB
8		BS5	鈴木 叶斗	広幡スポ少	BS5	長谷部 雄平	広幡スポ少
9		BS5	山川 藍良	愛宕ディオ	BS5	鈴木 陽斗	愛宕ディオ
10		BS5	設楽 輝真	愛宕ディオ	BS5	孫田 翼	長井JSC
11		BS5	大羽 悠月	長井JSC	BS5	馬下 智貴	白鷹Jrバド
12		BS5	色摩 人祈	米沢南部JBC	BS5	梅津 光利	米沢南部JBC
13		BS6	木村 蒼太	小国バドスポ少	BS6	高橋 慧	広幡スポ少
14		BS6	佐藤 琉緯	広幡スポ少	BS6	富樫 慧叶	愛宕ディオ
15		BS6	加藤 悠雅	長井JSC	BS6	遠藤 佑真	長井JSC
16		BS6	孫田 慶冬	長井JSC	BS6	松田 青輝	白鷹Jrバド
17		BS6	馬下 優弥	白鷹Jrバド			

No.	複種目	単種目	氏名	所属	単種目	氏名	所属
1		GS4	大戸 綾乃	KJB	GS4	後藤 菜奈子	KJB
2		GS4	佐藤 陽	KJB	GS4	安部 柚希	KJB
3		GS4	神保 依舞	KJB	GS4	伊藤 絵理菜	広幡スポ少
4		GS4	加賀 ことり	愛宕ディオ	GS4	齋藤 瑤菜	愛宕ディオ
5		GS4	長岡 采葉	長井JSC	GS4	清野 和夏菜	長井JSC
6		GS4	相田 怜	長井JSC	GS4	大沼 柑奈	長井JSC
7		GS4	亀井 雪名	長井JSC	GS4	室屋 麗空	米沢南部JBC
8		GS4	色摩 人紅	米沢南部JBC	GS5	長岡 雫星	小国バドスポ少
9		GS5	高梨 遥乃香	KJB	GS5	松本 泉菜	KJB
10		GS5	神保 芽璃	KJB	GS5	井上 蘭音	KJB
11		GS5	渡邊 海羽	KJB	GS5	古山 愛唯	広幡スポ少
12		GS5	加藤 陽菜	広幡スポ少	GS5	玉虫 ほのか	広幡スポ少
13		GS5	高橋 真央	愛宕ディオ	GS5	横山 彩花	愛宕ディオ
14		GS5	佐藤 遥佳	愛宕ディオ	GS5	設楽 芽衣里	愛宕ディオ
15		GS5	横山 和	長井JSC	GS5	大沼 由奈	長井JSC
16		GS5	神藤 優華	長井JSC	GS5	今野 優奈	長井JSC
17		GS5	小関 悠衣花	長井JSC	GS5	山口 佳穂	長井JSC
18		GS5	亀井 莉奈	長井JSC	GS5	福原 咲妃	白鷹Jrバド
19		GS5	小形 さくら	白鷹Jrバド	GS5	高橋 心	米沢南部JBC
20		GS5	中野 結愛	米沢南部JBC	GS5	大泉 姫菜	米沢南部JBC
21		GS5	加藤 小春	米沢南部JBC	GS5	太田 一樺	米沢南部JBC
22		GS6	宮島 桃愛	KJB	GS6	高梨 涼芭	KJB
23		GS6	鈴木 凜奈	KJB	GS6	折笠 日菜	KJB
24		GS6	佐藤 柚乃	広幡スポ少	GS6	山口 玲奈	愛宕ディオ
25		GS6	浅野 凜	長井JSC	GS6	寺嶋 乃葵	長井JSC
26		GS6	亀井 愛莉	長井JSC	GS6	大沼 和佳	白鷹Jrバド
27		GS6	橋本 瑞歩	白鷹Jrバド	GS6	佐藤 瑠南	白鷹Jrバド
28		GS6	高橋 心	白鷹Jrバド	GS6	原 愛	米沢南部JBC
29		GS6	齋藤 綾音	米沢南部JBC	GS6	室屋 咲空	米沢南部JBC
30		GS6	藤村 愛依	米沢南部JBC	GS6	佐藤 かなえ	米沢南部JBC

1		SOS	遠藤 壽莉	小国バドスポ少	SOS	見川 真優	小国バドスポ少
2		SOS	木村 萌里	小国バドスポ少	SOS	加藤 陽優雅	広幡スポ少
3		SOS	伊藤 健太	広幡スポ少	SOS	五十嵐 優輝	広幡スポ少
4		SOS	高橋 麻	広幡スポ少	SOS	五十嵐 菜蓮	広幡スポ少
5		SOS	富樫 歩紗	愛宕ディオ	SOS	山川 桃佳	愛宕ディオ
6		SOS	鈴木 煌基	長井JSC	SOS	寺嶋 雅空	長井JSC
7		SOS	長沼 結音	長井JSC	SOS	寺嶋 煌海	長井JSC
8		SOS	笠原 璃音	長井JSC	SOS	黒田 梓恋	長井JSC
9		SOS	小関 紗英	長井JSC	SOS	高橋 暁	白鷹Jrバド
10		SOS	高橋 凜音	白鷹Jrバド	SOS	西部 瑛翔	米沢南部JBC
11		SOS	佐藤 悠太	米沢南部JBC	HOS	武井 凱城	小国バドスポ少
12		HOS	増田 渉人	広幡スポ少	HOS	増田 湊都	広幡スポ少
13		HOS	五十嵐 沙優	広幡スポ少	HOS	高野 倫太郎	広幡スポ少
14		HOS	鈴木 陽天	愛宕ディオ	HOS	笠原 世男	長井JSC
15		HOS	遠藤 琉生	長井JSC	HOS	長沼 純花	長井JSC
16		HOS	佐藤 瑠愛	長井JSC			