

4年生以下男子ダブルス Aブロック	福原 馬下	渡邊 高	寺嶋 清	鳴野 野	勝敗	順位
福原 琉生 (白鷹ジュニア) 馬下 晴磨		○ 15-10 17-15	○ 15-6 15-2		M 2-0 G 4-0 P 62-33	1
渡邊 柁空 (KJB) 高野 幹太郎② (米沢南部JBC)	× 10-15 15-17		○ 15-6 15-5		M 1-1 G 2-2 P 55-43	2
寺嶋 煌海② (長井JSC) 清野 琉星②	× 6-15 2-15	× 6-15 5-15			M 0-2 G 0-4 P 19-60	3

4年生以下男子ダブルス Bブロック	西部 瑛翔	寺嶋 長	鳴野 沼	牛澤 亮	勝敗	順位
西部 瑛翔 (米沢南部JBC) 佐藤 悠太		○ 15-8 15-5	○ 15-10 15-2		M 2-0 G 4-0 P 60-25	1
寺嶋 雅空 (長井JSC) 長沼 結音	× 8-15 5-15		○ 15-6 15-4		M 1-1 G 2-2 P 43-40	2
牛澤 結乃祐③ (長井JSC) 野尻 暖倅	× 10-15 2-15	× 6-15 4-15			M 0-2 G 0-4 P 22-60	3

4年生以下男子ダブルス 決勝トーナメント

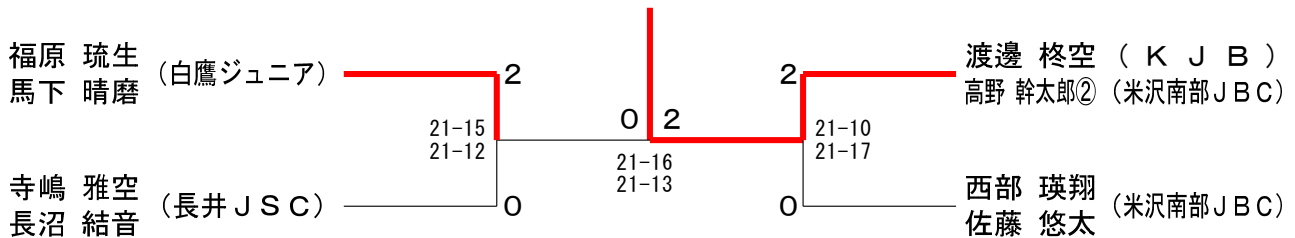

5年生以下男子ダブルス	大橋 沼本	渡部 加藤	大道 寺橋	勝敗	順位
大沼 昇太 (白鷹ジュニア) 橋本 奏優		○ 21-11 21-7	○ 21-2 21-6	M 2-0 G 4-0 P 84-26	1
渡部 湊介 (広幡) 加藤 廣亮④	× 11-21 7-21		○ 21-16 21-16	M 1-1 G 2-2 P 60-74	2
大道寺 霸人 (長井JSC) 高橋 真翔	× 2-21 6-21	× 16-21 16-21		M 0-2 G 0-4 P 40-84	3

6年生以下男子ダブルス	梅津 中野	高野 中居	増田 田野	鈴木 富樫	金田 加藤	勝敗	順位
梅津 光利 (米沢南部JBC) 中野 謙志⑤		○ 21-9 21-9	○ 21-1 21-2	○ 21-2 21-6	○ 21-7 21-4	M 4-0 G 8-0 P 168-40	1
高野 倫太郎 (米沢南部JBC) 中居 青波⑤	× 9-21 9-21		○ 21-6 21-4	○ 21-9 21-8	○ 21-12 21-19	M 3-1 G 6-2 P 144-100	2
増田 湊都 (広幡) 坂野 悠雅⑤	× 1-21 2-21	× 6-21 4-21		× 21-17 13-21 18-21	× 9-21 15-21	M 0-4 G 1-8 P 89-185	5
鈴木 陽天 (愛宕ディオ) 富樫 伶斗	× 2-21 6-21	× 9-21 8-21	○ 17-21 21-13 21-18		× 20-22 9-21	M 1-3 G 2-7 P 113-179	4
金田 煌牙 (長井JSC) 加藤 世雅⑤	× 7-21 4-21	× 12-21 19-21	○ 21-9 21-15	○ 22-20 21-9		M 2-2 G 4-4 P 127-137	3

4年生以下女子ダブルス	加池	藤尾	小黒	関田	高山	橋川	保高	科橋	勝敗	順位
加藤 美新 池尾 紗彩 (米沢南部JBC)			○ 15-13 15-12		○ 15-13 15-4		○ 15-8 15-6		M 3-0 G 6-0 P 90-56	1
小関 紗英 黒田 梓恋 (長井JSC)	x 13-15 12-15				x 14-16 15-12 8-15		○ 15-12 15-10		M 1-2 G 3-4 P 92-95	3
高橋 麻③ 山川 桃佳③ (愛宕ディオ)	x 13-15 4-15		○ 16-14 12-15 15-8				○ 15-7 15-11		M 2-1 G 4-3 P 90-85	2
保科 友里 高橋 琉美③ (長井JSC)	x 8-15 6-15		x 12-15 10-15		x 7-15 11-15				M 0-3 G 0-6 P 54-90	4

5年生以下女子ダブルス Aブロック	大色	竹摩	遠見	藤川	保亀	科井	齋富	藤樫	勝敗	順位
大竹 怜奈 色摩 人紅 (米沢南部JBC)				○ -X	○ 15-7 15-3	○ 15-4 15-7			M 3-0 G 6-0 P 90-21	1
遠藤 壽莉 見川 真優 (小国バドスポ)	x X-				x X-	x X-			M 0-3 G 0-6 P 0-90	4
保科 里奈 亀井 雪名 (長井JSC)	x 7-15 3-15			○ -X		x 11-15 9-15			M 1-2 G 2-4 P 60-60	3
齋藤 瑠菜 富樫 歩紗④ (愛宕ディオ)	x 4-15 7-15			○ -X	○ 15-11 15-9				M 2-1 G 4-2 P 71-50	2

5年生以下女子ダブルス Bブロック	大黒	沼田	五十嵐	五十嵐	佐安	藤部	安中	達川	勝敗	順位
大沼 柑奈 黒田 芽愛 (長井JSC)				○ 15-12 15-7	x 9-15 8-15		○ 15-8 15-10		M 2-1 G 4-2 P 77-67	2
五十嵐 優輝 五十嵐 菜蓮④ (愛宕ディオ)	x 12-15 7-15				x 5-15 2-15		x 5-15 15-11 10-15		M 0-3 G 1-6 P 56-101	4
佐藤 陽 安部 柚希 (KJB)				○ 15-9 15-8	○ 15-5 15-2		○ 15-4 15-4		M 3-0 G 6-0 P 90-32	1
安達 奈緒 中川 琴心 (白鷹ジュニア)	x 8-15 10-15			○ 15-5 11-15 15-10	x 4-15 4-15				M 1-2 G 2-5 P 67-90	3

5年生以下女子ダブルス 決勝トーナメント

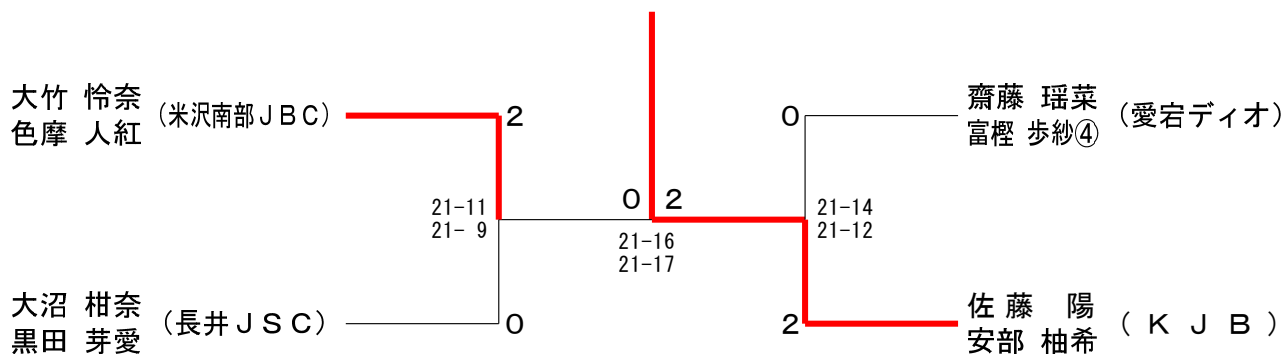

6年生以下女子ダブルス Aブロック	長岡	岡野	神保	加賀	賀藤	芳賀	賀池	勝敗	順位
	清	大	大	伊	藤	小	池		
長岡 采葉 (長井JSC) 清野 和夏菜			○	○	○			M 3-0 G 6-0 P 90-30	1
神保 依舞③ (KJB) 大戸 綾乃⑤	×			○	○			M 2-1 G 4-2 P 78-46	2
加賀 ことり (愛宕ディオ) 伊藤 絵理菜	×	×				○		M 1-2 G 2-4 P 58-60	3
芳賀 心愛 (白鷹ジュニア) 小池 侑菜 (小国パドスポ)	×	×	×					M 0-3 G 0-6 P 0-90	4

6年生以下女子ダブルス Bブロック	神保	井上	長沼	勝敗	順位
	後藤	加藤	安部		
神保 芽璃⑤ (KJB) 後藤 菜奈子		○	○	M 2-0 G 4-0 P 60-16	1
井上 蘭音 (米沢南部JBC) 加藤 凜子⑤	×		○	M 1-1 G 2-2 P 43-36	2
長沼 純花 (長井JSC) 安部 陽莉⑤	×	×		M 0-2 G 0-4 P 9-60	3

6年生以下女子ダブルス 決勝トーナメント

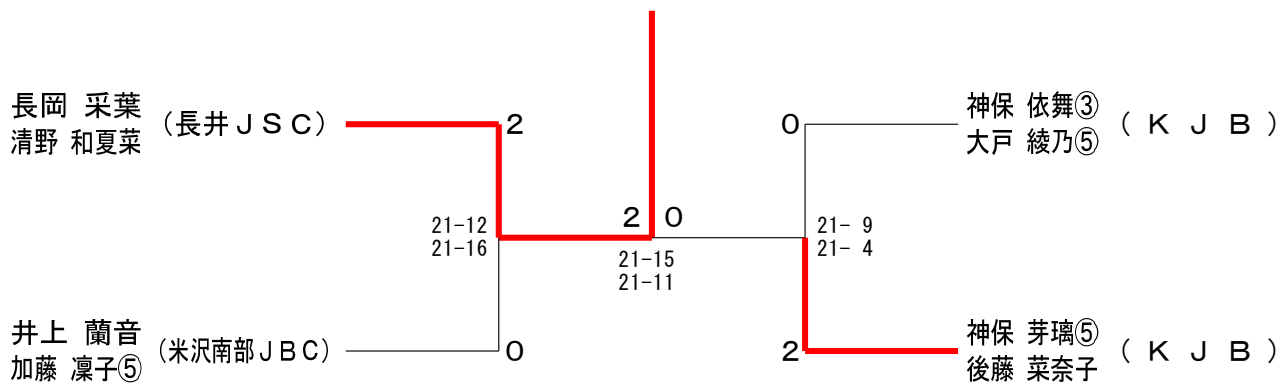

4年生以下男子シングルス Aブロック	福原	高橋	清野	勝敗	順位
福原 琉生 (白鷹ジュニア)		○ 15-4 15-5	○ 15-3 15-3	M 2-0 G 4-0 P 60-15	1
高橋 真翔 (長井JSC)	× 4-15 5-15		× 6-15 5-15	M 0-2 G 0-4 P 20-60	3
清野 琉星② (長井JSC)	× 3-15 3-15	○ 15-6 15-5		M 1-1 G 2-2 P 36-41	2

4年生以下男子シングルス Bブロック	西部	長沼	加藤	勝敗	順位
西部 瑛翔 (米沢南部JBC)		○ 15-2 15-6	○ 15-5 15-0	M 2-0 G 4-0 P 60-13	1
長沼 結音 (長井JSC)	× 2-15 6-15		× 11-15 13-15	M 0-2 G 0-4 P 32-60	3
加藤 廣亮 (広幡)	× 5-15 0-15	○ 15-11 15-13		M 1-1 G 2-2 P 35-54	2

4年生以下男子シングルス Cブロック	渡邊	野尻	寺嶋	勝敗	順位
渡邊 柁空 (KJB)		○ 15-3 15-2	○ 15-2 15-4	M 2-0 G 4-0 P 60-11	1
野尻 暖倅 (長井JSC)	× 3-15 2-15		× 7-15 10-15	M 0-2 G 0-4 P 22-60	3
寺嶋 煌海② (長井JSC)	× 2-15 4-15	○ 15-7 15-10		M 1-1 G 2-2 P 36-47	2

4年生以下男子シングルス Dブロック	馬下	高野	牛澤	勝敗	順位
馬下 晴磨 (白鷹ジュニア)		× 15-17 11-15	○ 15-1 15-4	M 1-1 G 2-2 P 56-37	2
高野 幹太郎② (米沢南部JBC)	○ 17-15 15-11		○ 15-11 15-6	M 2-0 G 4-0 P 62-43	1
牛澤 結乃祐③ (長井JSC)	× 1-15 4-15	× 11-15 6-15		M 0-2 G 0-4 P 22-60	3

4年生以下男子シングルス Eブロック	寺嶋	佐藤	齋藤	勝敗	順位
寺嶋 雅空 (長井JSC)		× 9-15 9-15	○ 10-15 15-9 15-3	M 1-1 G 2-3 P 58-57	2
佐藤 悠太 (米沢南部JBC)	○ 15-9 15-9		○ 15-5 15-5	M 2-0 G 4-0 P 60-28	1
齋藤 夢叶 (白鷹ジュニア)	× 15-10 9-15 3-15	× 5-15 5-15		M 0-2 G 1-4 P 37-70	3

4年生以下男子シングルス 決勝トーナメント

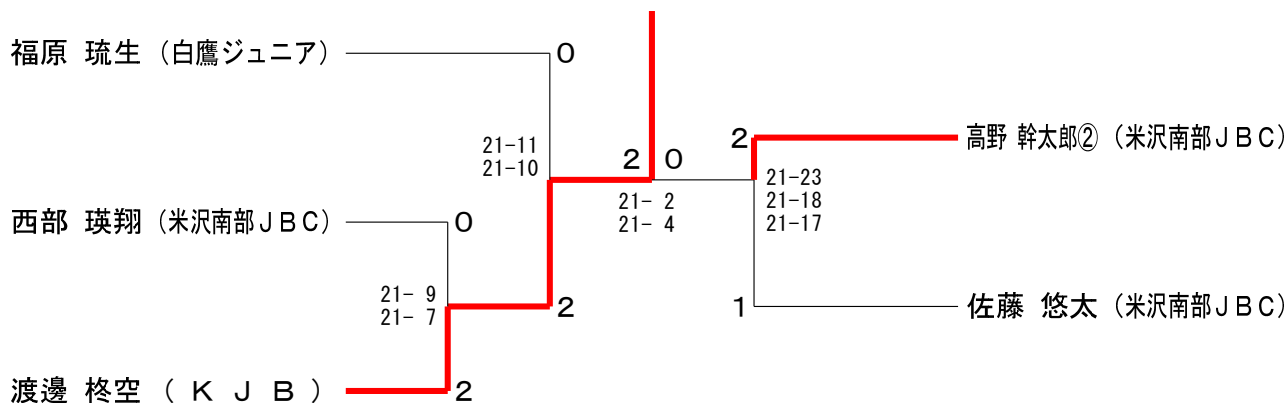

5年生以下男子シングルス Aブロック	中野	大沼	渡部	勝敗	順位
中野 謙志 (米沢南部JBC)		○ 15-3 15-5	○ 15-1 15-1	M 2-0 G 4-0 P 60-10	1
大沼 昇太 (白鷹ジュニア)	× 3-15 5-15		○ 15-10 15-3	M 1-1 G 2-2 P 38-43	2
渡部 湊介 (広幡)	× 1-15 1-15	× 10-15 3-15		M 0-2 G 0-4 P 15-60	3

5年生以下男子シングルス Bブロック	榎本	加藤	橋本	勝敗	順位
榎本 彪雅 (愛宕ディオ)		× 8-15 11-15	○ 15-13 15-5	M 1-1 G 2-2 P 49-48	2
加藤 世雅 (長井JSC)	○ 15-8 15-11		○ 15-6 15-8	M 2-0 G 4-0 P 60-33	1
橋本 奏優 (白鷹ジュニア)	× 13-15 5-15	× 6-15 8-15		M 0-2 G 0-4 P 32-60	3

5年生以下男子シングルス Cブロック	中居	坂野	大道寺	勝敗	順位
中居 青波 (米沢南部JBC)		○ 15-3 15-1	○ 15-4 15-0	M 2-0 G 4-0 P 60-8	1
坂野 悠雅 (広幡)	× 3-15 1-15		○ 15-11 15-4	M 1-1 G 2-2 P 34-45	2
大道寺 覇人 (長井JSC)	× 4-15 0-15	× 11-15 4-15		M 0-2 G 0-4 P 19-60	3

5年生以下男子シングルス 決勝トーナメント

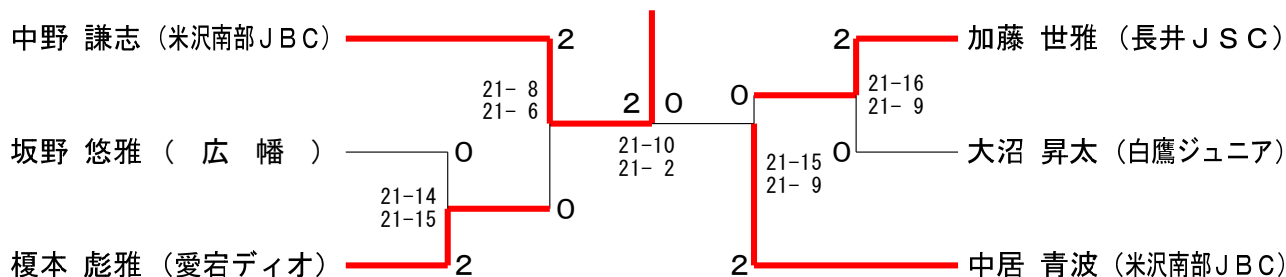

6年生以下男子シングルス Aブロック	梅津	富樫	高橋	増田	勝敗	順位
梅津 光利 (米沢南部JBC)		○ 15-3 15-1	○ 15-0 15-2	○ 15-2 15-2	M 3-0 G 6-0 P 90-10	1
富樫 伶斗 (愛宕ディオ)	× 3-15 1-15		○ 15-5 15-4	○ 15-6 15-12	M 2-1 G 4-2 P 64-57	2
高橋 圭介 (愛宕ディオ)	× 0-15 2-15	× 5-15 4-15		× 8-15 14-16	M 0-3 G 0-6 P 33-91	4
増田 湊都 (広幡)	× 2-15 2-15	× 6-15 12-15	○ 15-8 16-14		M 1-2 G 2-4 P 53-82	3

6年生以下男子シングルス Bブロック	高野	齋藤	金田	鈴木	勝敗	順位
高野 倫太郎 (米沢南部JBC)		○ -X	○ 14-16 15-9 15-9	○ 15-3 15-1	M 3-0 G 6-1 P 104-38	1
齋藤 心於生 (小国バドスポ)	× X-		× X-	× X-	M 0-3 G 0-6 P 0-90	4
金田 煌牙 (長井JSC)	× 16-14 9-15 9-15	○ -X		○ 15-2 15-5	M 2-1 G 5-2 P 94-51	2
鈴木 陽天 (愛宕ディオ)	× 3-15 1-15	○ -X	× 2-15 5-15		M 1-2 G 2-4 P 41-60	3

6年生以下男子シングルス 決勝トーナメント

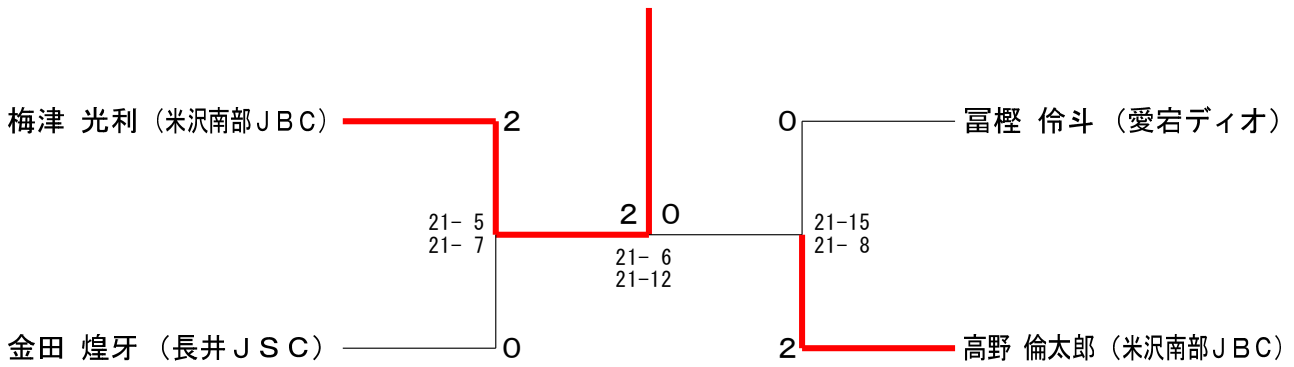

4年生以下女子シングルス Aブロック	加藤	五十嵐	保科	山川	勝敗	順位
加藤 美新 (米沢南部JBC)		○ 15-5 15-3	○ 15-4 15-8	○ 15-6 15-4	M 3-0 G 6-0 P 90-30	1
五十嵐 菜蓮 (愛宕ディオ)	× 5-15 3-15		○ 15-9 15-11	○ 15-12 15-13	M 2-1 G 4-2 P 68-75	2
保科 友里 (長井JSC)	× 4-15 8-15	× 9-15 11-15		× 12-15 13-15	M 0-3 G 0-6 P 57-90	4
山川 桃佳③ (愛宕ディオ)	× 6-15 4-15	× 12-15 13-15	○ 15-12 15-13		M 1-2 G 2-4 P 65-85	3

4年生以下女子シングルス Bブロック	黒田	池尾	高橋	高橋	勝敗	順位
黒田 梓恋 (長井JSC)		○ 15-11 17-15	× 12-15 15-11 9-15	○ 15-10 15-7	M 2-1 G 5-2 P 98-84	2
池尾 紗彩 (米沢南部JBC)	× 11-15 15-17		× 6-15 7-15	○ 15-6 15-4	M 1-2 G 2-4 P 69-72	3
高橋 麻③ (愛宕ディオ)	○ 15-12 11-15 15-9	○ 15-6 15-7		○ 15-12 15-9	M 3-0 G 6-1 P 101-70	1
高橋 琉美③ (長井JSC)	× 10-15 7-15	× 6-15 4-15	× 12-15 9-15		M 0-3 G 0-6 P 48-90	4

4年生以下女子シングルス Cブロック	高橋	富樫	小関	勝敗	順位
高橋 菜央 (愛宕ディオ)		× 15-10 6-15 9-15	× 12-15 13-15	M 0-2 G 1-4 P 55-70	3
富樫 歩紗 (愛宕ディオ)	○ 10-15 15-6 15-9		○ 15-10 15-12	M 2-0 G 4-1 P 70-52	1
小関 紗英 (長井JSC)	○ 15-12 15-13	× 10-15 12-15		M 1-1 G 2-2 P 52-55	2

4年生以下女子シングルス 決勝トーナメント

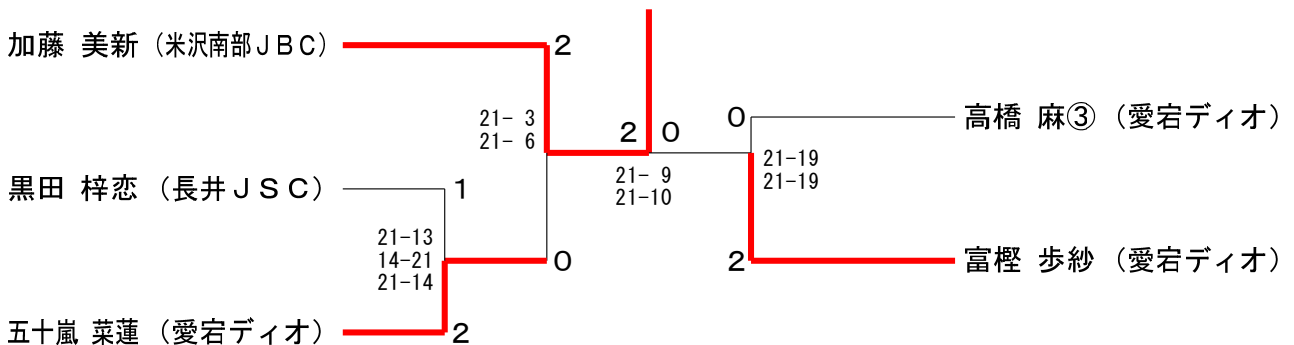

5年生以下女子シングルス Aブロック	齋藤 安部	見川 安部	勝敗	順位
齋藤 瑠菜 (愛宕ディオ)	○ 8-15 9-15	○ ○ -X	M 2-1 G 4-2 P 77-38	2
安部 柚希 (KJB)	○ 15-8 15-9	○ ○ -X	M 3-0 G 6-0 P 90-25	1
見川 真優 (小国パドスポ少)	x x-	x x-	M 0-3 G 0-6 P 0-90	4
安部 陽莉 (長井JSC)	x 3-15 5-15	○ 5-15 3-15	M 1-2 G 2-4 P 46-60	3

5年生以下女子シングルス Bブロック	大竹	五十嵐	亀井	勝敗	順位
大竹 怜奈 (米沢南部JBC)	○ 15-2 15-6	○ 15-5 15-4	M 2-0 G 4-0 P 60-17	1	
五十嵐 優輝 (愛宕ディオ)	x 2-15 6-15	x 9-15 9-15	M 0-2 G 0-4 P 26-60	3	
亀井 雪名 (長井JSC)	x 5-15 4-15	○ 15-9 15-9	M 1-1 G 2-2 P 39-48	2	

5年生以下女子シングルス Cブロック	色摩	黒田	安達	勝敗	順位
色摩 人紅 (米沢南部JBC)	○ 15-13 15-3	○ 15-3 15-6	M 2-0 G 4-0 P 60-25	1	
黒田 芽愛 (長井JSC)	x 13-15 3-15	x 14-16 15-13 14-16	M 0-2 G 1-4 P 59-75	3	
安達 奈緒 (白鷹ジュニア)	x 3-15 6-15	○ 16-14 13-15 16-14	M 1-1 G 2-3 P 54-73	2	

5年生以下女子シングルス Dブロック	遠藤	加藤	保科	勝敗	順位
遠藤 壽莉 (小国パドスポ少)	x x-	x x-	M 0-2 G 0-4 P 0-60	3	
加藤 凜子 (米沢南部JBC)	○ -x	○ 15-4 15-10	M 2-0 G 4-0 P 60-14	1	
保科 里奈 (長井JSC)	○ -x	x 4-15 10-15	M 1-1 G 2-2 P 44-30	2	

5年生以下女子シングルス Eブロック	大沼	佐藤	中川	勝敗	順位
大沼 柑奈 (長井JSC)	x 7-15 10-15	○ 15-5 15-5	M 1-1 G 2-2 P 47-40	2	
佐藤 陽 (KJB)	○ 15-7 15-10	○ 15-2 15-2	M 2-0 G 4-0 P 60-21	1	
中川 琴心 (白鷹ジュニア)	x 5-15 5-15	x 2-15 2-15	M 0-2 G 0-4 P 14-60	3	

5年生以下女子シングルス 決勝トーナメント

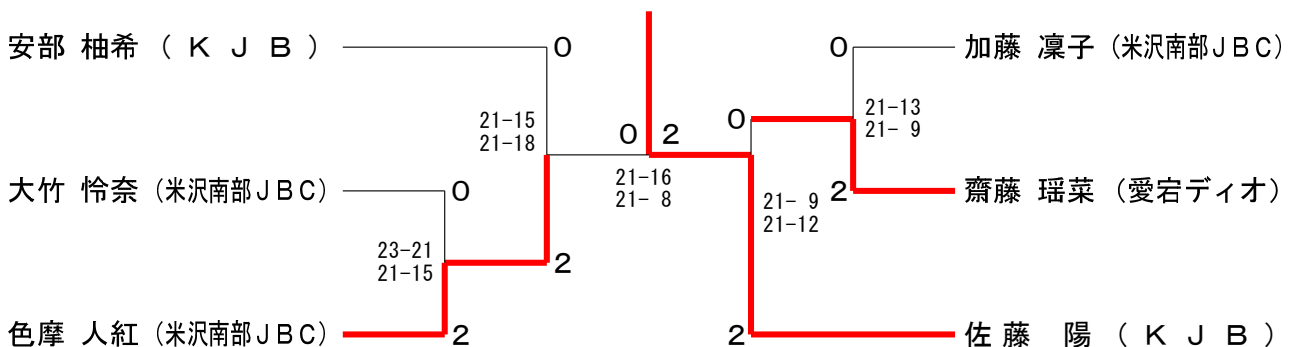

6年生以下女子シングルス Aブロック	井上	加賀	神保	勝敗	順位
井上 蘭音 (米沢南部JBC)		○ 15-7 15-3	○ 15-5 15-3	M 2-0 G 4-0 P 60-18	1
加賀 ことり (愛宕ディオ)	×		×	M 0-2 G 1-4 P 50-75	3
神保 依舞③ (KJB)	×	○ 16-14 14-16 15-10		M 1-1 G 2-3 P 53-70	2

6年生以下女子シングルス Bブロック	長岡	芳賀	神保	勝敗	順位
長岡 采葉 (長井JSC)		○ 15-6 15-3	×	M 1-1 G 2-2 P 47-39	2
芳賀 心愛 (白鷹ジュニア)	×		×	M 0-2 G 0-4 P 13-60	3
神保 芽璃⑤ (KJB)	○ 15-11 15-6	○ 15-2 15-2		M 2-0 G 4-0 P 60-21	1

6年生以下女子シングルス Cブロック	後藤	伊藤	長沼	勝敗	順位
後藤 菜奈子 (KJB)		○ 15-4 15-2	○ 15-3 15-3	M 2-0 G 4-0 P 60-12	1
伊藤 絵理菜 (愛宕ディオ)	×		×	M 0-2 G 0-4 P 25-60	3
長沼 純花 (長井JSC)	×	○ 15-6 15-13		M 1-1 G 2-2 P 36-49	2

6年生以下女子シングルス Dブロック	清野	小池	大戸	勝敗	順位
清野 和夏菜 (長井JSC)		○ -X 15-10 15-11	○	M 2-0 G 4-0 P 60-21	1
小池 徠菜 (小国バドスポ少)	×		×	M 0-2 G 0-4 P 0-60	3
大戸 綾乃⑤ (KJB)	×	○ -X		M 1-1 G 2-2 P 51-30	2

6年生以下女子シングルス 決勝トーナメント

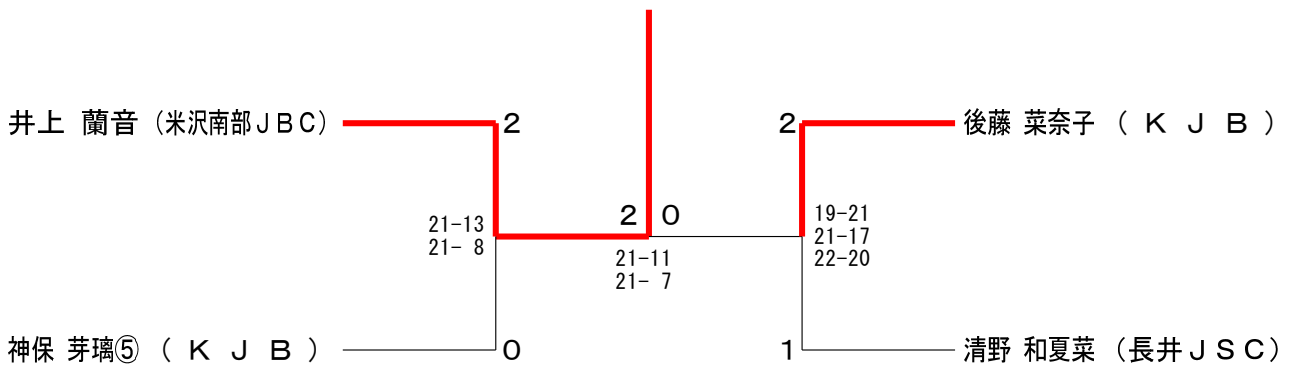

第42回置賜小学生バドミントン大会

令和3年7月10日-11日 長井総合体育館

低学年オープンシングルス Aブロック	高橋	五十嵐	金谷	神藤	勝敗	順位
高橋 来希③ (KJB)		○ -X	○ 21-13	○ 21- 4	M 3-0 G 3-0 P 63-17	1
五十嵐 龍-③ (白鷹ジュニア)	X X-		X X-	X X-	M 0-3 G 0-3 P 0-63	4
金谷 柊吾② (広幡)	X 13-21	○ -X		○ 21- 3	M 2-1 G 2-1 P 55-24	2
神藤 美優① (長井JSC)	X 4-21	○ -X	X 3-21		M 1-2 G 1-2 P 28-42	3

低学年オープンシングルス Bブロック	小形	戸丸	遠藤	佐藤	勝敗	順位
小形 颯真③ (白鷹ジュニア)		○ 21- 7	○ -X	○ 21- 6	M 3-0 G 3-0 P 63-13	1
戸丸 直也③ (広幡)	X 7-21		○ -X	○ 21-14	M 2-1 G 2-1 P 49-35	2
遠藤 柚壽② (小国バドスポ)	X X-	X X-		X X-	M 0-3 G 0-3 P 0-63	4
佐藤 琉唯① (KJB)	X 6-21	X 14-21	○ -X		M 1-2 G 1-2 P 41-42	3

低学年オープンシングルス Cブロック	松田	増田	其田	勝敗	順位
松田 かなえ③ (愛宕ディオ)		○ 21-20	○ 21-10	M 2-0 G 2-0 P 42-30	1
増田 大和② (広幡)	X 20-21		○ 21- 4	M 1-1 G 1-1 P 41-25	2
其田 颯陽② (長井JSC)	X 10-21	X 4-21		M 0-2 G 0-2 P 14-42	3

低学年オープンシングルス Dブロック	佐藤	加藤	梅津	勝敗	順位
佐藤 穂③ (広幡)		○ 21-15	○ 21- 3	M 2-0 G 2-0 P 42-18	1
加藤 成翔② (米沢南部JBC)	X 15-21		○ 21- 8	M 1-1 G 1-1 P 36-29	2
梅津 七碧② (白鷹ジュニア)	X 3-21	X 8-21		M 0-2 G 0-2 P 11-42	3

低学年オープンシングルス Eブロック	松田	鈴木	長谷部	勝敗	順位
松田 日暖③ (長井JSC)		X 13-21	X 5-21	M 0-2 G 0-2 P 18-42	3
鈴木 花音② (白鷹ジュニア)	○ 21-13		X 9-21	M 1-1 G 1-1 P 30-34	2
長谷部 弥月② (広幡)	○ 21- 5	○ 21- 9		M 2-0 G 2-0 P 42-14	1

低学年オープンシングルス Fブロック	小関	伊藤	牛澤	勝敗	順位
小関 吉馬③ (白鷹ジュニア)		X 14-21	○ 21- 4	M 1-1 G 1-1 P 35-25	2
伊藤 健太③ (愛宕ディオ)	○ 21-14		○ 21- 6	M 2-0 G 2-0 P 42-20	1
牛澤 逢乃祐① (長井JSC)	X 4-21	X 6-21		M 0-2 G 0-2 P 10-42	3

低学年オープンシングルス Gブロック	石塚	井上	朝倉	勝敗	順位
石塚 美優③ (白鷹ジュニア)		○ 21-17	X 12-21	M 1-1 G 1-1 P 33-38	2
井上 穂貴② (長井JSC)	X 17-21		X 4-21	M 0-2 G 0-2 P 21-42	3
朝倉 陽輝① (米沢南部JBC)	○ 21-12	○ 21- 4		M 2-0 G 2-0 P 42-16	1

低学年オープンシングルス 決勝トーナメント

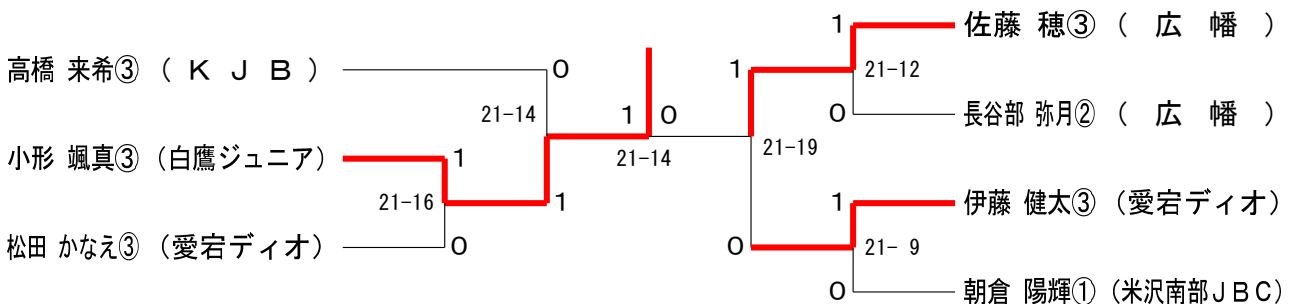

第42回置賜小学生バドミントン大会

令和3年7月10日-11日 長井総合体育館

高学年オープンシングルス Aブロック	神田	石塚	菅原	安藤	勝敗	順位
神田 凜之介⑥(愛宕ディオ)	○	×	×	×	M 1-2 G 1-2 P 52-47	3
石塚 颯佑⑤(長井JSC)	×	○	×	×	M 0-3 G 0-3 P 21-63	4
菅原 由翔④(白鷹ジュニア)	○	○	○	○	M 3-0 G 3-0 P 63-31	1
安藤 瑞菜④(米沢南部JBC)	○	○	×	○	M 2-1 G 2-1 P 53-48	2

高学年オープンシングルス Bブロック	大川	渡部	佐藤	其田	勝敗	順位
大川 龍映⑥(米沢南部JBC)	○	×	×	○	M 2-1 G 2-1 P 47-64	2
渡部 羽泉⑤(広幡)	×	○	×	○	M 1-2 G 1-2 P 49-48	3
佐藤 煌空④(愛宕ディオ)	○	○	○	○	M 3-0 G 3-0 P 63-28	1
其田 帆暖④(長井JSC)	×	×	×	○	M 0-3 G 0-3 P 34-63	4

高学年オープンシングルス Cブロック	高橋	長岡	加藤	勝敗	順位
高橋 愛唯⑥(広幡)	○	○	○	M 2-0 G 2-0 P 42-34	1
長岡 伸隼⑤(長井JSC)	×	○	×	M 0-2 G 0-2 P 20-42	3
加藤 瑠璃子④(米沢南部JBC)	×	○	○	M 1-1 G 1-1 P 40-26	2

高学年オープンシングルス Dブロック	遠藤	長谷部	沼澤	勝敗	順位
遠藤 美羽⑥(長井JSC)	○	×	×	M 1-1 G 1-1 P 27-41	2
長谷部 快晴④(広幡)	×	○	×	M 0-2 G 0-2 P 25-42	3
沼澤 凜空④(白鷹ジュニア)	○	○	○	M 2-0 G 2-0 P 42-11	1

高学年オープンシングルス Eブロック	桑原	伊藤	菅原	勝敗	順位
桑原 悠輔⑥(愛宕ディオ)	○	×	×	M 0-2 G 0-2 P 17-42	3
伊藤 唯⑤(米沢南部JBC)	○	○	○	M 2-0 G 2-0 P 42-18	1
菅原 穂花④(長井JSC)	○	×	○	M 1-1 G 1-1 P 32-31	2

高学年オープンシングルス Fブロック	菅原	神田	金谷	勝敗	順位
菅原 花音⑥(長井JSC)	○	○	○	M 2-0 G 2-0 P 42-17	1
神田 杏奈④(愛宕ディオ)	×	○	○	M 1-1 G 1-1 P 31-34	2
金谷 柚季④(広幡)	×	×	○	M 0-2 G 0-2 P 20-42	3

高学年オープンシングルス Gブロック	志賀	我妻	神藤	勝敗	順位
志賀 美音⑥(KJB)	○	○	○	M 2-0 G 2-0 P 42-12	1
我妻 実和⑤(広幡)	×	○	○	M 1-1 G 1-1 P 32-35	2
神藤 涼々④(長井JSC)	×	×	○	M 0-2 G 0-2 P 15-42	3

高学年オープンシングルス 決勝トーナメント

