

第44回置賜小学生バドミントン大会

令和4年7月9日 長井総合体育館

4年生以下男子ダブルス	小形五十嵐	加藤小	藤関	牛澤牛	澤澤	寺清	嶋野	高朝	野倉	勝敗	順位
小形 颯真 (白鷹ジュニア) 五十嵐 龍一		○ 21-14	○ 21-6	○ 21-14	×	M 3-1 G 3-1 P 79-55					2
加藤 成翔③ (米沢南部JBC) 小関 吉馬 (白鷹ジュニア)	×		○ 21-18	×	×	M 1-3 G 1-3 P 50-81					4
牛澤 結乃祐 (長井JSC) 牛澤 逢乃祐②	×	×		×	×	M 0-4 G 0-4 P 41-84					5
寺嶋 煌海③ (長井JSC) 清野 琉星③	×	○ 21-7	○ 21-8			M 2-2 G 2-2 P 75-57		×			3
高野 幹太郎③ (米沢南部JBC) 朝倉 陽輝②	○ 21-16	○ 21-8	○ 21-9	○ 21-19		M 4-0 G 4-0 P 84-52					1

5年生以下男子ダブルス A ブロツク	西部佐	部藤	齋馬	藤下	寺長	嶋沼	奥沼	山澤	勝敗	順位
西部 瑛翔 (米沢南部JBC) 佐藤 悠太			○ 21-11	○ 21-13	○ 21-8	M 3-0 G 3-0 P 63-32				1
齋藤 夢叶 (白鷹ジュニア) 馬下 晴磨	×			×	○ 21-18	M 1-2 G 1-2 P 43-60				3
寺嶋 雅空 (長井JSC) 長沼 結音	×		○ 21-11		○ 21-18	M 2-1 G 2-1 P 55-50				2
奥山 蒼斗 (白鷹ジュニア) 沼澤 凜空	×	×	×	×		M 0-3 G 0-3 P 44-63				4

5年生以下男子ダブルス B ブロツク	菅福	原原	加長	藤谷部	佐伊	藤藤	勝敗	順位
菅原 由翔 (白鷹ジュニア) 福原 琉生			○ 21-6	○ 21-17	M 2-0 G 2-0 P 42-23			1
加藤 廣亮 (広幡) 長谷部 快晴	×			×	×	M 0-2 G 0-2 P 13-42		3
佐藤 煌空 (愛宕ディオ) 伊藤 健太④	×		○ 21-7			M 1-1 G 1-1 P 38-28		2

5年生以下男子ダブルス 決勝トーナメント

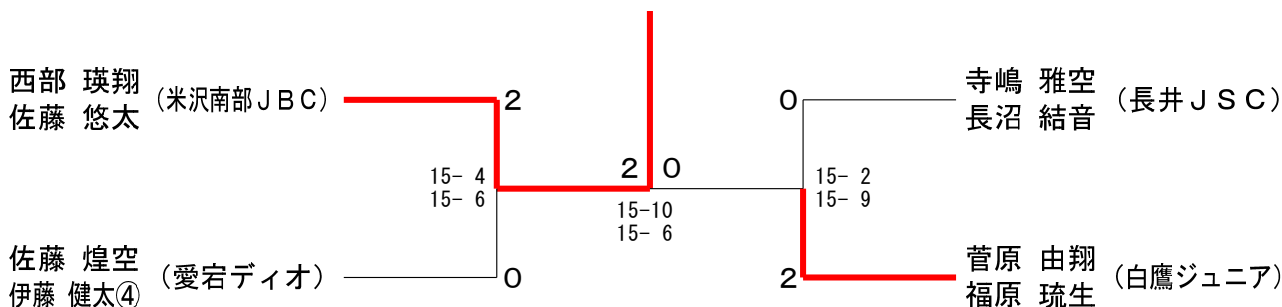

第44回置賜小学生バドミントン大会

令和4年7月9日 長井総合体育館

6年生以下男子ダブルス	中野 中居	榎本 榎渡	加藤 大本部	藤 大道寺	勝 敗	順位
中野 謙志 (米沢南部JBC) 中居 青波		○ 15-5 15-4	○ 15-5 15-5	M 2-0 G 4-0 P 60-19	1	
榎本 彪雅 (愛宕ディオ) 渡部 湊介 (広幡)	× 5-15 4-15		○ 15-12 15-4	M 1-1 G 2-2 P 39-46		
加藤 世雅 (長井JSC) 大道寺 覇人	× 5-15 5-15	× 12-15 4-15		M 0-2 G 0-4 P 26-60		

4年生以下女子ダブルス

高橋 麻佳 (愛宕ディオ) 山川 桃	○ ○ ○ ○ ○ ○ (愛宕ディオ)	×	×	×	×
-----------------------	---------------------	---	---	---	---

5年生以下女子ダブルス A ブロツク	加藤 池尾	藤 金長	谷 谷部	保 菅	科 原	高 山	橋 川	勝 敗	順位
加藤 美新 (米沢南部JBC) 池尾 紗彩		○ 21-9	○ 21-6	○ 21-15	M 3-0 G 3-0 P 63-30	1			
金谷 柚季 (広幡) 長谷部 弥月③	× 9-21		× 12-21	× 7-21	M 0-3 G 0-3 P 28-63				
保科 友里 (長井JSC) 菅原 穂花	× 6-21	○ 21-12		○ 21-17	M 2-1 G 2-1 P 48-50				
高橋 麻佳 (愛宕ディオ) 山川 桃	× 15-21	○ 21-7	× 17-21		M 1-2 G 1-2 P 53-49				

5年生以下女子ダブルス B ブロツク	黒田 小関	加藤 鈴木	藤 高	五 十	嵐 橋	勝 敗	順位
黒田 梓恋 (長井JSC) 小関 紗英		○ 21-6	○ 21-10	M 2-0 G 2-0 P 42-16	1		
加藤 瑠璃子 (米沢南部JBC) 鈴木 心鞠	× 6-21		× 13-21	M 0-2 G 0-2 P 19-42			
五十嵐 菜蓮 (愛宕ディオ) 高橋 菜央	× 10-21	○ 21-13		M 1-1 G 1-1 P 31-34			

第44回置賜小学生バドミントン大会

令和4年7月9日 長井総合体育館

5年生以下女子ダブルス 決勝トーナメント

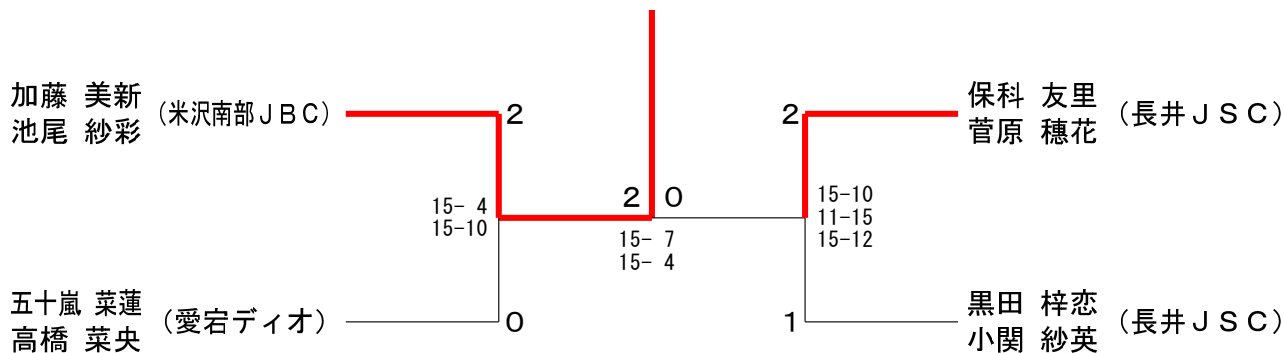

6年生以下女子ダブルス A ブロツク	安部 佐	部 藤	齋 五	藤 十	我 渡	妻 部	大 遠	竹 藤	勝 敗	順位
安部 柚希 (KJB) / 佐藤 陽 (KJB)			○ 21-9		○ 21-6		○ 21-10	M 3-0 G 3-0 P 63-25		1
齋藤 瑠菜 (愛宕ディオ) / 五十嵐 優輝 (愛宕ディオ)	× 9-21				○ 21-5		× 8-21	M 1-2 G 1-2 P 38-47		3
我妻 実和 (広幡) / 渡部 羽泉 (広幡)	× 6-21		× 5-21				× 8-21	M 0-3 G 0-3 P 19-63		4
大竹 怜奈 (米沢南部JBC) / 遠藤 壽莉 (小国バドスポ少)	× 10-21		○ 21-8		○ 21-8			M 2-1 G 2-1 P 52-37		2

6年生以下女子ダブルス B ブロツク	色 加	摩 藤	黒 保	田 科	神 大	保 戸	伊 安	藤 藤	勝 敗	順位
色摩 人紅 (米沢南部JBC) / 加藤 凜子 (米沢南部JBC)			○ 21-14		× 8-21		○ 21-7	M 2-1 G 2-1 P 50-42		2
黒田 芽愛 (長井JSC) / 保科 里奈 (長井JSC)	× 14-21				× 5-21		○ 21-14	M 1-2 G 1-2 P 40-56		3
神保 芽璃 (KJB) / 大戸 綾乃 (KJB)	○ 21-8		○ 21-5				○ 21-1	M 3-0 G 3-0 P 63-14		1
伊藤 唯 (米沢南部JBC) / 安藤 瑞菜 (米沢南部JBC)	× 7-21		× 14-21		× 1-21			M 0-3 G 0-3 P 22-63		4

6年生以下女子ダブルス 決勝トーナメント

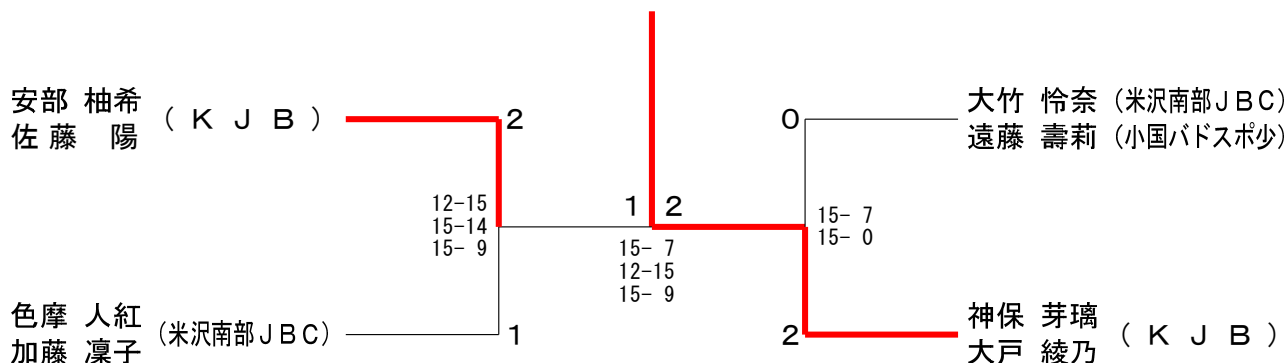

第44回置賜小学生バドミントン大会

令和4年7月9日 長井総合体育館

4年生以下男子シングルス A ブロツク	高野	小形	牛澤	佐藤	勝敗	順位
高野 幹太郎③ (米沢南部JBC)		○ 21-12	○ 21-9	○ 21-7	M 3-0 G 3-0 P 63-28	1
小形 颯真 (白鷹ジュニア)	× 12-21		○ 21-18	○ 21-7	M 2-1 G 2-1 P 54-46	2
牛澤 結乃祐 (長井JSC)	× 9-21	× 18-21		× 17-21	M 0-3 G 0-3 P 44-63	4
佐藤 琉唯② (KJB)	× 7-21	× 7-21	○ 21-17		M 1-2 G 1-2 P 35-59	3

4年生以下男子シングルス B ブロツク	伊藤	清野	五十嵐	勝敗	順位
伊藤 健太 (愛宕ディオ)		× 10-21	× 17-21	M 0-2 G 0-2 P 27-42	3
清野 琉星③ (長井JSC)	○ 21-10		○ 21-10	M 2-0 G 2-0 P 42-20	1
五十嵐 龍一 (白鷹ジュニア)	○ 21-17	× 10-21		M 1-1 G 1-1 P 31-38	2

4年生以下男子シングルス C ブロツク	高橋	小関	朝倉	勝敗	順位
高橋 来希 (KJB)		○ 21-19	× 13-21	M 1-1 G 1-1 P 34-40	2
小関 吉馬 (白鷹ジュニア)	× 19-21		× 14-21	M 0-2 G 0-2 P 33-42	3
朝倉 陽輝② (米沢南部JBC)	○ 21-13	○ 21-14		M 2-0 G 2-0 P 42-27	1

4年生以下男子シングルス D ブロツク	寺嶋	加藤	増田	勝敗	順位
寺嶋 煌海③ (長井JSC)		○ 21-13	○ 21-8	M 2-0 G 2-0 P 42-21	1
加藤 成翔③ (米沢南部JBC)	× 13-21		○ 21-17	M 1-1 G 1-1 P 34-38	2
増田 大和③ (広幡)	× 8-21	× 17-21		M 0-2 G 0-2 P 25-42	3

4年生以下男子シングルス 決勝トーナメント

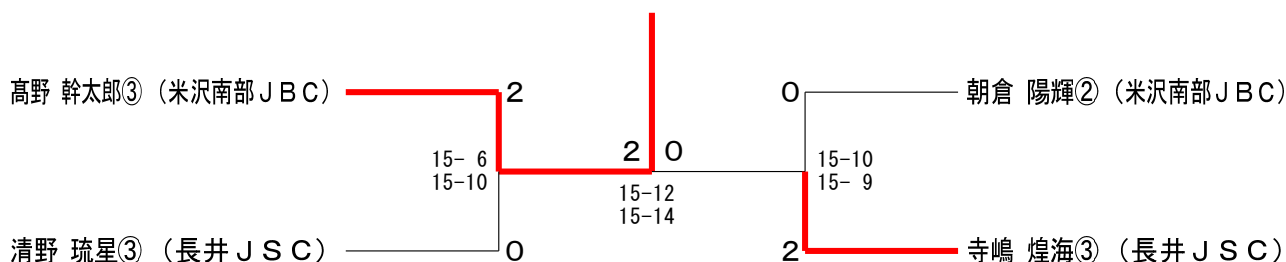

第44回置賜小学生バドミントン大会

令和4年7月9日 長井総合体育館

5年生以下男子シングルス A ブ ロ ッ ク	西 部	馬 下	長谷部	奥 山	勝 敗	順 位
西部 瑛翔 (米沢南部JBC)	/	○ 21-7	○ 21-4	○ 21-3	M 3-0 G 3-0 P 63-14	1
馬下 晴磨 (白鷹ジュニア)	× 7-21	/	○ 21-4	× 20-21	M 1-2 G 1-2 P 48-46	3
長谷部 快晴 (広幡)	× 4-21	× 4-21	/	× 19-21	M 0-3 G 0-3 P 27-63	4
奥山 蒼斗 (白鷹ジュニア)	× 3-21	○ 21-20	○ 21-19	/	M 2-1 G 2-1 P 45-60	2

5年生以下男子シングルス B ブ ロ ッ ク	菅 原	寺 嶋	佐 藤	沼 澤	勝 敗	順 位
菅原 由翔 (白鷹ジュニア)	/	× 20-21	○ 21-10	○ 21-4	M 2-1 G 2-1 P 62-35	2
寺嶋 雅空 (長井JSC)	○ 21-20	/	○ 21-9	○ 21-12	M 3-0 G 3-0 P 63-41	1
佐藤 煌空 (愛宕ディオ)	× 10-21	× 9-21	/	○ 21-7	M 1-2 G 1-2 P 40-49	3
沼澤 凜空 (白鷹ジュニア)	× 4-21	× 12-21	× 7-21	/	M 0-3 G 0-3 P 23-63	4

5年生以下男子シングルス C ブ ロ ッ ク	佐 藤	齋 藤	長 沼	勝 敗	順 位
佐藤 悠太 (米沢南部JBC)	/	○ 21-9	○ 21-16	M 2-0 G 2-0 P 42-25	1
齋藤 夢叶 (白鷹ジュニア)	× 9-21	/	× 16-21	M 0-2 G 0-2 P 25-42	3
長沼 結音 (長井JSC)	× 16-21	○ 21-16	/	M 1-1 G 1-1 P 37-37	2

5年生以下男子シングルス D ブ ロ ッ ク	福 原	渡 邊	加 藤	勝 敗	順 位
福原 琉生 (白鷹ジュニア)	/	× 3-21	○ 21-10	M 1-1 G 1-1 P 24-31	2
渡邊 柗空 (KJB)	○ 21-3	/	○ 21-5	M 2-0 G 2-0 P 42-8	1
加藤 廣亮 (広幡)	× 10-21	× 5-21	/	M 0-2 G 0-2 P 15-42	3

5年生以下男子シングルス 決勝トーナメント

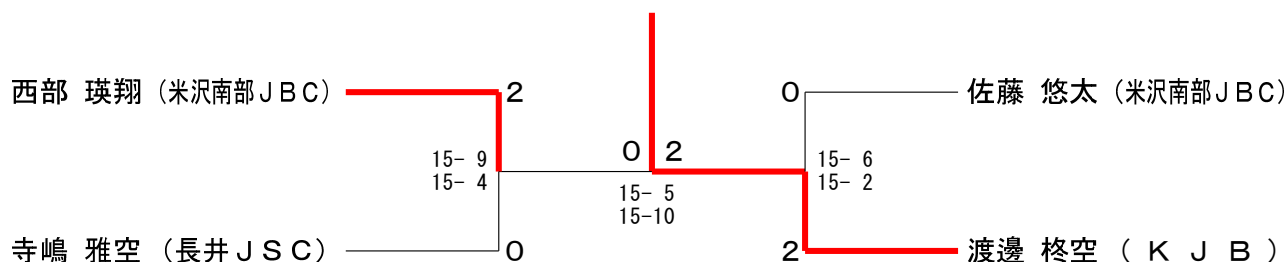

第44回置賜小学生バドミントン大会

令和4年7月9日 長井総合体育館

6年生以下男子シングルス A ブロ ッ ク	中 野	坂 野	大道寺	石 塚	勝 敗	順 位
中野 謙志 (米沢南部JBC)		○ -X	○ 21- 2	○ 21- 2	M 3-0 G 3-0 P 63-4	1
坂野 悠雅 (広 幡)	X X-		X X-	X X-	M 0-3 G 0-3 P 0-63	4
大道寺 覇人 (長井JSC)	X 2-21	○ -X		○ 21- 7	M 2-1 G 2-1 P 44-28	2
石塚 聖羅 (白鷹ジュニア)	X 2-21	○ -X	X 7-21		M 1-2 G 1-2 P 30-42	3

6年生以下男子シングルス B ブロ ッ ク	榎 本	加 藤	渡 部	勝 敗	順 位
榎本 彪雅 (愛宕ディオ)		○ 21-19	○ 21- 9	M 2-0 G 2-0 P 42-28	1
加藤 世雅 (長井JSC)	X 19-21		○ 21- 9	M 1-1 G 1-1 P 40-30	2
渡部 湊介 (広 幡)	X 9-21	X 9-21		M 0-2 G 0-2 P 18-42	3

6年生以下男子シングルス C ブロ ッ ク	中 居	橋 本	安 部	勝 敗	順 位
中居 青波 (米沢南部JBC)		○ 21- 8	○ 21- 3	M 2-0 G 2-0 P 42-11	1
橋本 奏優 (白鷹ジュニア)	X 8-21		○ 21-13	M 1-1 G 1-1 P 29-34	2
安部 修也 (長井JSC)	X 3-21	X 13-21		M 0-2 G 0-2 P 16-42	3

6年生以下男子シングルス 決勝トーナメント

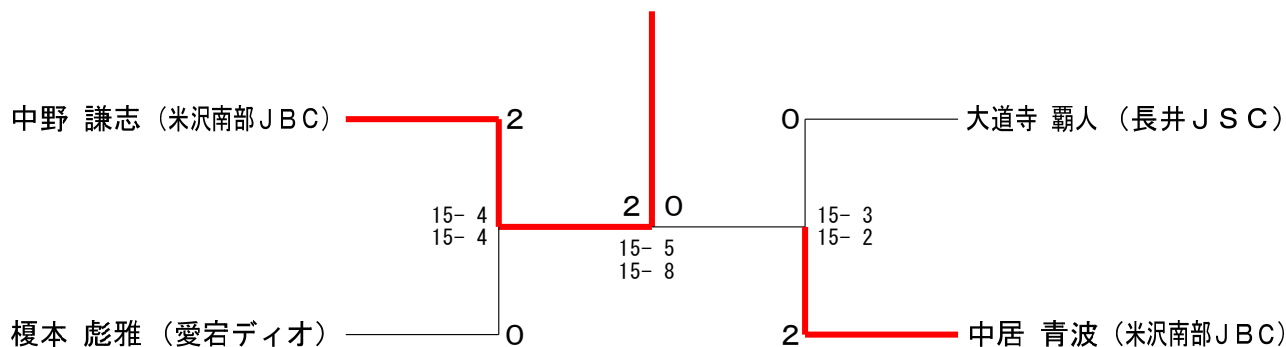

第44回置賜小学生バドミントン大会

令和4年7月9日 長井総合体育館

4年生以下女子シングルス	高橋	山川	長谷部	勝敗	順位
高橋 麻 (愛宕ディオ)		○ 15-12 15-8	○ 15-4 15-6	M 2-0 G 4-0 P 60-30	1
山川 桃佳 (愛宕ディオ)	× 12-15 8-15		○ 15-7 15-12	M 1-1 G 2-2 P 50-49	2
長谷部 弥月③ (広幡)	× 4-15 6-15	× 7-15 12-15		M 0-2 G 0-4 P 29-60	3

5年生以下女子シングルス A ブ ロ ッ ク	加藤	小関	金谷	菅原	勝敗	順位
加藤 美新 (米沢南部JBC)		○ 21-6	○ 21-0	○ 21-3	M 3-0 G 3-0 P 63-9	1
小関 紗英 (長井JSC)	× 6-21		○ 21-8	○ 21-11	M 2-1 G 2-1 P 48-40	2
金谷 柚季 (広幡)	× 0-21	× 8-21		× 11-21	M 0-3 G 0-3 P 19-63	4
菅原 穂花 (長井JSC)	× 3-21	× 11-21	○ 21-11		M 1-2 G 1-2 P 35-53	3

5年生以下女子シングルス B ブ ロ ッ ク	五十嵐	加藤	保科	鈴木	勝敗	順位
五十嵐 菜蓮 (愛宕ディオ)		○ 21-16	○ 21-17	○ 21-5	M 3-0 G 3-0 P 63-38	1
加藤 瑠璃子 (米沢南部JBC)	× 16-21		× 14-21	○ 21-15	M 1-2 G 1-2 P 51-57	3
保科 友里 (長井JSC)	× 17-21	○ 21-14		○ 21-9	M 2-1 G 2-1 P 59-44	2
鈴木 心鞠 (米沢南部JBC)	× 5-21	× 15-21	× 9-21		M 0-3 G 0-3 P 29-63	4

5年生以下女子シングルス C ブ ロ ッ ク	池尾	高橋	黒田	勝敗	順位
池尾 紗彩 (米沢南部JBC)		○ 21-19	○ 21-6	M 2-0 G 2-0 P 42-25	1
高橋 菜央 (愛宕ディオ)	× 19-21		× 19-21	M 0-2 G 0-2 P 38-42	3
黒田 梓恋 (長井JSC)	× 6-21	○ 21-19		M 1-1 G 1-1 P 27-40	2

5年生以下女子シングルス 決勝トーナメント

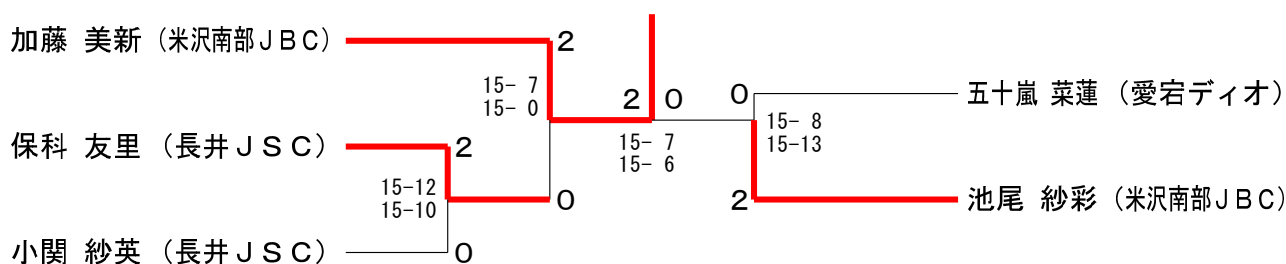

第44回置賜小学生バドミントン大会

令和4年7月9日 長井総合体育館

6年生以下女子シングルス A ブ ロ ッ ク	神 保	我 妻	安 藤	勝 敗	順 位
神保 芽璃 (K J B)		○ 21- 1	○ 21- 2	M 2-0 G 2-0 P 42-3	1
我妻 実和 (広 幡)	× 1-21		× 10-21	M 0-2 G 0-2 P 11-42	3
安藤 瑞菜 (米沢南部JBC)	× 2-21	○ 21-10		M 1-1 G 1-1 P 23-31	2

6年生以下女子シングルス B ブ ロ ッ ク	加 藤	黒 田	安 達	勝 敗	順 位
加藤 凜子 (米沢南部JBC)		○ 21-15	○ 21- 9	M 2-0 G 2-0 P 42-24	1
黒田 芽愛 (長井JSC)	× 15-21		× 17-21	M 0-2 G 0-2 P 32-42	3
安達 奈緒 (白鷹ジュニア)	× 9-21	○ 21-17		M 1-1 G 1-1 P 30-38	2

6年生以下女子シングルス C ブ ロ ッ ク	安 部	五十嵐	遠 藤	勝 敗	順 位
安部 柚希 (K J B)		○ 21- 4	○ 21- 2	M 2-0 G 2-0 P 42-6	1
五十嵐 優輝 (愛宕ディオ)	× 4-21		× 10-21	M 0-2 G 0-2 P 14-42	3
遠藤 壽莉 (小国バドスポ少)	× 2-21	○ 21-10		M 1-1 G 1-1 P 23-31	2

6年生以下女子シングルス D ブ ロ ッ ク	色 摩	保 科	神 保	勝 敗	順 位
色摩 人紅 (米沢南部JBC)		○ 21- 4	× 13-21	M 1-1 G 1-1 P 34-25	2
保科 里奈 (長井JSC)	× 4-21		× 1-21	M 0-2 G 0-2 P 5-42	3
神保 依舞④ (K J B)	○ 21-13	○ 21- 1		M 2-0 G 2-0 P 42-14	1

第44回置賜小学生バドミントン大会

令和4年7月9日 長井総合体育館

6年生以下女子シングルス E ブ ロ ッ ク	佐 藤	大 竹	渡 部	勝 敗	順 位
佐藤 陽 (K J B)		○ 21-15	○ 21- 6	M 2-0 G 2-0 P 42-21	1
大竹 怜奈 (米沢南部JBC)	× 15-21		○ 21- 5	M 1-1 G 1-1 P 36-26	2
渡部 羽泉 (広 幡)	× 6-21	× 5-21		M 0-2 G 0-2 P 11-42	3

6年生以下女子シングルス F ブ ロ ッ ク	大 戸	伊 藤	齋 藤	勝 敗	順 位
大戸 綾乃 (K J B)		○ 21- 5	○ 21- 3	M 2-0 G 2-0 P 42-8	1
伊藤 唯 (米沢南部JBC)	× 5-21		× 20-21	M 0-2 G 0-2 P 25-42	3
齋藤 瑤菜 (愛宕ディオ)	× 3-21	○ 21-20		M 1-1 G 1-1 P 24-41	2

6年生以下女子シングルス 決勝トーナメント

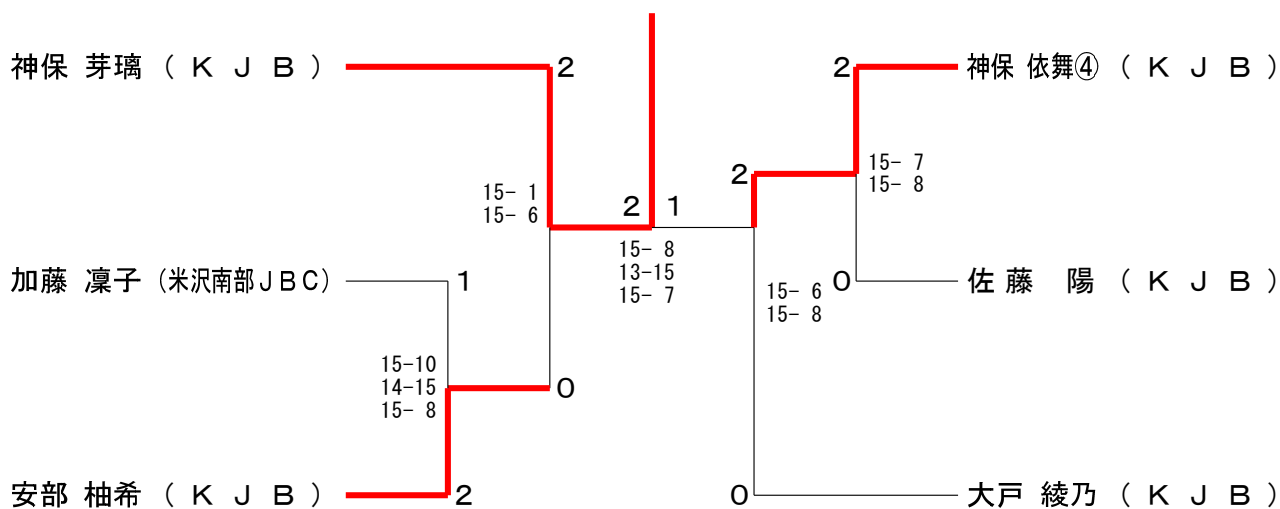

第44回置賜小学生バドミントン大会

令和4年7月9日 長井総合体育館

低学年オープンシングルス A ブ ロ ッ ク	遠 藤	古 山	五十嵐	勝 敗	順 位
遠藤 柚壽③ (小国バドスポ少)		○ 15- 4	○ 15- 7	M 2-0 G 2-0 P 30-11	1
古山 陽海③ (広 幡)	× 4-15		○ 15-10	M 1-1 G 1-1 P 19-25	2
五十嵐 滯② (白鷹ジュニア)	× 7-15	× 10-15		M 0-2 G 0-2 P 17-30	3

低学年オープンシングルス B ブ ロ ッ ク	鈴 木	鈴 木	井 上	勝 敗	順 位
鈴木 悠翔③ (広 幡)		× 14-15	× 12-15	M 0-2 G 0-2 P 26-30	3
鈴木 花音③ (白鷹ジュニア)	○ 15-14		○ 15- 8	M 2-0 G 2-0 P 30-22	1
井上 穂貴③ (長井JSC)	○ 15-12	× 8-15		M 1-1 G 1-1 P 23-27	2

低学年オープンシングルス C ブ ロ ッ ク	金 谷	長谷部	土 屋	勝 敗	順 位
金谷 柁吾③ (広 幡)		○ 15-10	○ 15-12	M 2-0 G 2-0 P 30-22	1
長谷部 晴渡③ (愛宕ディオ)	× 10-15		○ 15-13	M 1-1 G 1-1 P 25-28	2
土屋 陽愛③ (小国バドスポ少)	× 12-15	× 13-15		M 0-2 G 0-2 P 25-30	3

低学年オープンシングルス D ブ ロ ッ ク	梅 津	神 藤	佐 藤	勝 敗	順 位
梅津 七碧③ (白鷹ジュニア)		○ 15-13	○ 15- 9	M 2-0 G 2-0 P 30-22	1
神藤 美優② (長井JSC)	× 13-15		× 8-15	M 0-2 G 0-2 P 21-30	3
佐藤 優真② (愛宕ディオ)	× 9-15	○ 15- 8		M 1-1 G 1-1 P 24-23	2

第44回置賜小学生バドミントン大会

令和4年7月9日 長井総合体育館

低学年オープンシングルス E ブ ロ ッ ク	其 田	渡 部	山 川	勝 敗	順 位
其田 颯陽③ (長井JSC)	○	×	×	M 0-2 G 0-2 P 10-30	3
渡部 敬太② (広幡)	○	○	×	M 1-1 G 1-1 P 29-20	2
山川 陽皓② (愛宕ディオ)	○	○	○	M 2-0 G 2-0 P 30-19	1

低学年オープンシングルス F ブ ロ ッ ク	佐 野	牛 澤	福 原	勝 敗	順 位
佐野 朝飛② (米沢南部JBC)	○	×	×	M 0-2 G 0-2 P 20-30	3
牛澤 逢乃祐② (長井JSC)	○	○	○	M 2-0 G 2-0 P 30-19	1
福原 璃生① (白鷹ジュニア)	○	×	○	M 1-1 G 1-1 P 24-25	2

低学年オープンシングルス 決勝トーナメント

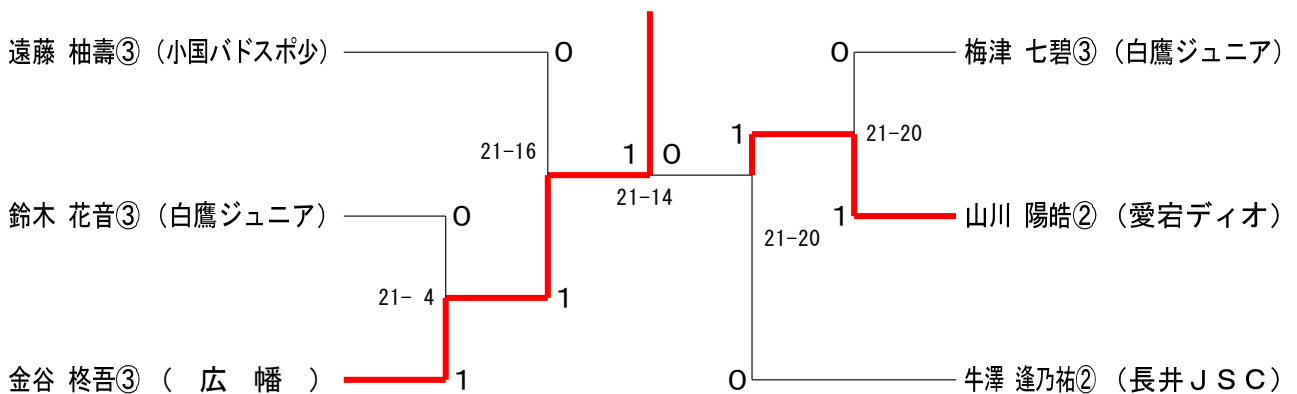

第44回置賜小学生バドミントン大会

令和4年7月9日 長井総合体育館

高学年オープンシングルス A ブ ロ ッ ク	神 田	土 屋	金 田	勝 敗	順 位
神田 杏奈⑤ (愛宕ディオ)		○ 15-10	× 11-15	M 1-1 G 1-1 P 26-25	2
土屋 志衣那⑤ (小国バドスポ少)	× 10-15		× 3-15	M 0-2 G 0-2 P 13-30	3
金田 心寧④ (白鷹ジュニア)	○ 15-11	○ 15- 3		M 2-0 G 2-0 P 30-14	1

高学年オープンシングルス B ブ ロ ッ ク	小 松	安 達	今 野	勝 敗	順 位
小松 明莉⑥ (長井JSC)		○ 15- 8	× 10-15	M 1-1 G 1-1 P 25-23	1
安達 咲愛④ (小国バドスポ少)	× 8-15		○ 15- 9	M 1-1 G 1-1 P 23-24	3
今野 彩芭④ (白鷹ジュニア)	○ 15-10	× 9-15		M 1-1 G 1-1 P 24-25	2

高学年オープンシングルス C ブ ロ ッ ク	塚 原	其 田	石 塚	勝 敗	順 位
塚原 陽菜⑤ (小国バドスポ少)		× 7-15	× 5-15	M 0-2 G 0-2 P 12-30	3
其田 帆暖⑤ (長井JSC)	○ 15- 7		× 12-15	M 1-1 G 1-1 P 27-22	2
石塚 美優④ (白鷹ジュニア)	○ 15- 5	○ 15-12		M 2-0 G 2-0 P 30-17	1

高学年オープンシングルス D ブ ロ ッ ク	長 岡	高 橋	田部井	勝 敗	順 位
長岡 伸隼⑥ (長井JSC)		× 11-15	○ 15-10	M 1-1 G 1-1 P 26-25	2
高橋 穂葉④ (KJB)	○ 15-11		○ 15- 7	M 2-0 G 2-0 P 30-18	1
田部井 美晴⑤ (小国バドスポ少)	× 10-15	× 7-15		M 0-2 G 0-2 P 17-30	3

第44回置賜小学生バドミントン大会

令和4年7月9日 長井総合体育館

高学年オープンシングルス E ブ ロ ッ ク	鈴 木	須 藤	高 橋	勝 敗	順 位
鈴木 優彩⑥ (広 幡)	○	○	×	M 1-1 G 1-1 P 27-21	2
須藤 梨乃⑤ (小国バドスポ少)	×	○	×	M 0-2 G 0-2 P 11-30	3
高橋 心佳⑤ (白鷹ジュニア)	○	○	○	M 2-0 G 2-0 P 30-17	1

高学年オープンシングルス F ブ ロ ッ ク	星	鈴 木	伊 藤	勝 敗	順 位
星 志奈⑥ (K J B)	○	×	×	M 0-2 G 0-2 P 26-30	3
鈴木 昭太郎⑥ (広 幡)	○	○	○	M 2-0 G 2-0 P 30-23	1
伊藤 美音⑤ (小国バドスポ少)	○	×	○	M 1-1 G 1-1 P 25-28	2

高学年オープンシングルス G ブ ロ ッ ク	丸 田	高 橋	松 田	勝 敗	順 位
丸田 雪花⑥ (米沢南部JBC)	○	×	×	M 0-2 G 0-2 P 6-30	3
高橋 晴楓⑥ (K J B)	○	○	×	M 1-1 G 1-1 P 23-18	2
松田 かなえ④ (愛宕ディオ)	○	○	○	M 2-0 G 2-0 P 30-11	1

高学年オープンシングルス H ブ ロ ッ ク	佐 藤	神 藤	安 部	勝 敗	順 位
佐藤 舞佳⑤ (小国バドスポ少)	○	○	○	M 2-0 G 2-0 P 30-17	1
神藤 涼々⑤ (長井JSC)	×	○	×	M 0-2 G 0-2 P 19-30	3
安部 凌空④ (白鷹ジュニア)	×	○	○	M 1-1 G 1-1 P 25-27	2

第44回置賜小学生バドミントン大会

令和4年7月9日 長井総合体育館

高学年オープンシングルス I ブ ロ ッ ク	青 野	高 橋	野 尻	勝 敗	順 位
青野 圭吾⑥ (広 幡)		○ 15- 8	○ 15-11	M 2-0 G 2-0 P 30-19	1
高橋 いろは⑤ (K J B)	× 8-15		○ 15-12	M 1-1 G 1-1 P 23-27	2
野尻 暖倅⑤ (長井JSC)	× 11-15	× 12-15		M 0-2 G 0-2 P 23-30	3

高学年オープンシングルス J ブ ロ ッ ク	高 橋	高 井	高 橋	勝 敗	順 位
高橋 力⑤ (白鷹ジュニア)		× 10-15	× 12-15	M 0-2 G 0-2 P 22-30	3
高井 莉衣咲⑤ (小国バドスポ少)	○ 15-10		○ 15-14	M 2-0 G 2-0 P 30-24	1
高橋 真翔⑤ (長井JSC)	○ 15-12	× 14-15		M 1-1 G 1-1 P 29-27	2

高学年オープンシングルス 決勝トーナメント

